

Quick Setup Guide

1. Location

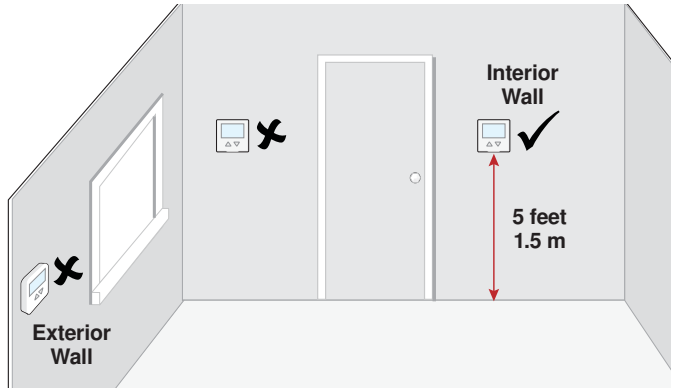

2. Remove Mounting Base

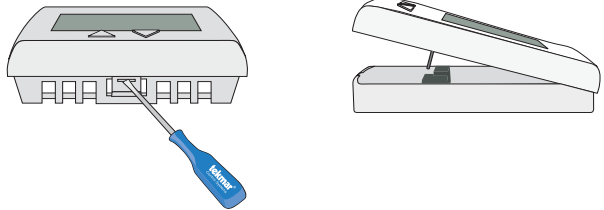

3. Installation to Wall

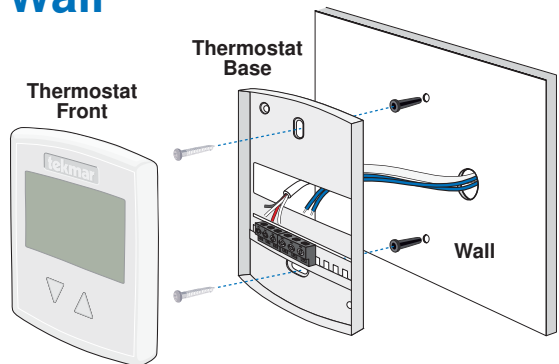

4. Installation to Gang Box

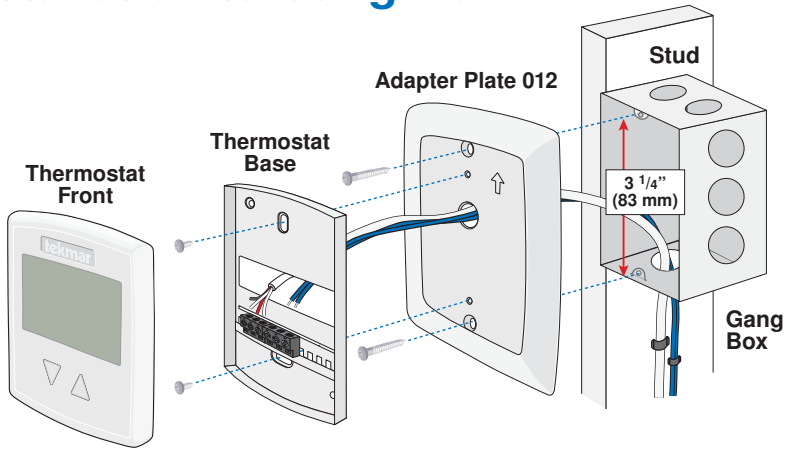

5. Wiring

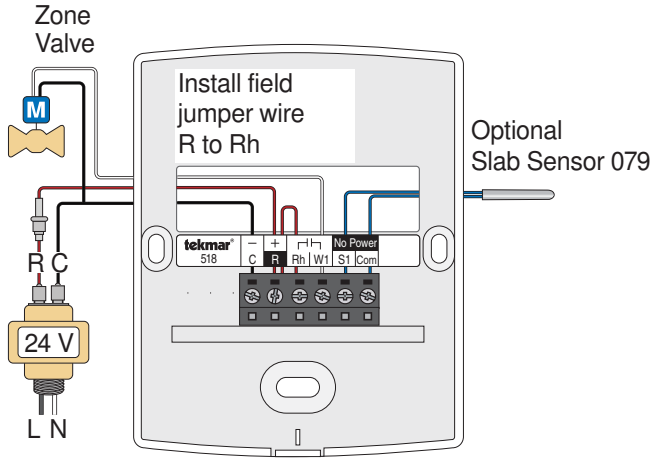

6. User Interface

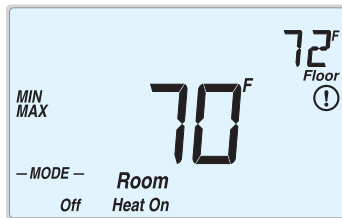

7. Critical Settings

The following settings are essential to the successful operation of the heating system.

Press



Together

- Press and hold down both the Δ and ∇ buttons for 3 seconds to change from one step to the next.
- Release both buttons once the step has been reached.
- Press the Δ or the ∇ button to change the setting, if available.
- Press and hold down both the Δ and ∇ buttons for 3 seconds to go to the next step, OR
- After 15 seconds of no button activity, the display goes back to normal operation.

Display	Setting
User settings.	
MODE HEAT	MODE Select heat or off.
UNITS F	UNITS Select the temperature units in degree Fahrenheit or Celsius.
LIGHT AUTO	BACK LIGHT Select when the display back light should operate. Options are Off, Auto, and On. Auto operates the backlight for 30 seconds after a keystroke.
SET FLOOR 72	SET FLOOR Set the floor minimum temperature. Available when an auxiliary floor sensor is connected and the built-in room temperature sensor is on.
TYPE 5 18	TYPE Device Type number. Hold the Δ button to view the software version.
ESCAPE	ESCAPE Release the Δ and ∇ buttons to return to the home screen.

Display	Setting
Installer settings. Press the Δ and ∇ buttons together for 5 more seconds.	
AUX SENSR NONE	AUXILIARY SENSOR Select the type of auxiliary sensor. Available when an auxiliary sensor is automatically detected. NONE = no auxiliary sensor, ROOM = Indoor Sensor, OUT = Outdoor Sensor, FLOOR = Slab Sensor
SENSOR ON Room	ROOM SENSOR Select if the built-in room temperature sensor is on or off. The built-in room sensor can only be disabled when an auxiliary room or slab sensor is connected.
SET FLOOR MAX 85 ^F	FLOOR MAXIMUM Set the floor maximum temperature in order to protect the floor covering. Suggested settings: Tile = 90°F (32°C), Wood Floor = 85°F (29°C)
ESCAPE	ESCAPE Release the Δ and ∇ buttons to return to the home screen.

For a full list of settings and operational details, please refer to the thermostat Installation and Operation Manual 518_D that is available from www.tekmarControls.com



Zonage

518_Q

03/13

Remplace:
Nouveau

Guide d'installation rapide

1. Emplacement

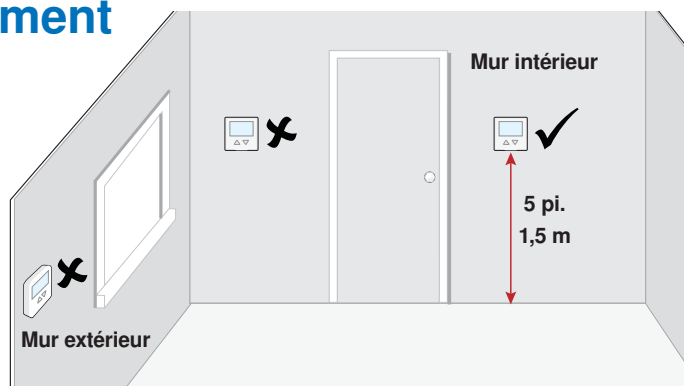

2. Retirez la base de montage

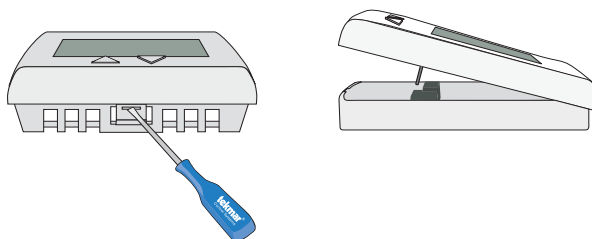

3. Installation au mur

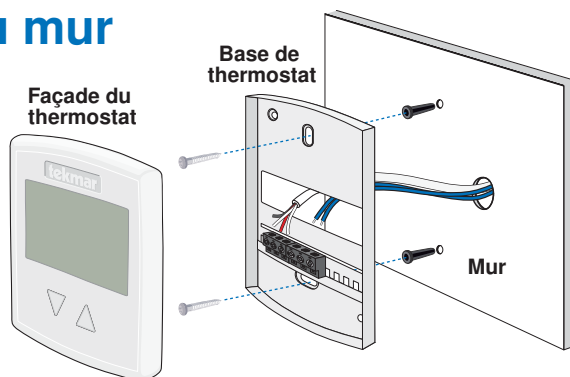

4. Installation à la boîte électrique

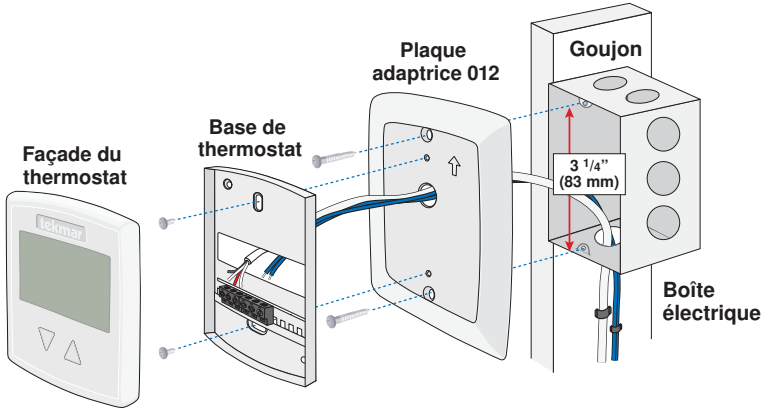

5. Filage

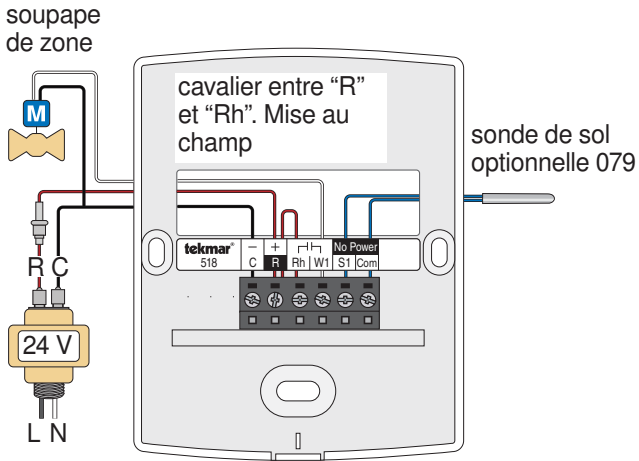

6. Interface d'utilisateur

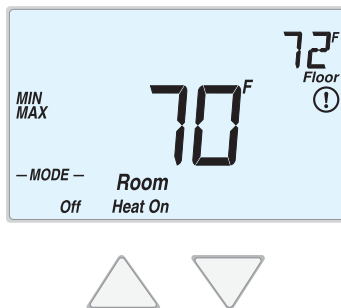

7. Paramètres critiques

Les paramètres suivants sont essentiels au bon fonctionnement du système de chauffage.

Appuyez



Ensemble

- Appuyez et maintenez les deux boutons \triangle ∇ pendant 3 secondes pour passer d'une étape à l'autre.
- Relâchez les deux boutons \triangle ∇ une fois que l'étape a été atteinte.
- Appuyez sur le bouton \triangle ou ∇ pour changer le réglage si disponible.
- Appuyez et maintenez les deux \triangle ∇ boutons pour 3 secondes pour passer à l'étape suivante ou
- Après 15 secondes d'inactivité, l'écran revient à un fonctionnement normal.

Afficheur	Paramètres
Paramètres d'utilisateur	
<p>MODE HEAT</p>	<p>MODE Sélectionnez chauffage ou désactivez.</p>
<p>UNITS F</p>	<p>UNITÉS Sélectionnez les unités de température en Celsius ou Fahrenheit.</p>
<p>LIGHT AUTO</p>	<p>RÉTRO-ÉCLAIRAGE Sélectionnez lorsque le rétro-éclairage de l'affichage devrait fonctionner. Les options sont "Off", "Auto", et "On". La sélection "Auto" maintient le rétro-éclairage fonctionnel durant 30 secondes suite à touche d'un bouton.</p>
<p>SET FLOOR 72</p>	<p>RÉGLAGE DE TEMPÉRATURE AU SOL Réglez la température au sol minimale. Disponible quand une sonde de plancher auxiliaire est connectée et la sonde de température ambiante est active.</p>
<p>TYPE 5 18</p>	<p>TYPE Numéro de type de dispositif. Maintenez le bouton \triangle pour afficher la version du logiciel.</p>
<p>ESCAPE</p>	<p>RETOUR ÉCRAN D'ACCUEIL Relâchez les boutons \triangle ∇ pour revenir à l'écran d'accueil.</p>

Afficheur	Paramètres
Paramètres d'installateur. Appuyez sur les touches Δ ∇ ensemble pour plus de 5 secondes.	
AUX SENS NONE	SONDE AUXILIAIRE Sélectionnez le type de sonde auxiliaire. Disponible quand une sonde auxiliaire est automatiquement détectée. NONE = pas de sonde auxiliaire, ROOM = sonde intérieure, FLOR = sonde de dalle
SENSOR ON Room	SONDE D'AMBIANCE Choisir si la sonde intégrée de la température ambiante est active ou inactive. La sonde d'air ambiante peut être désactivée seulement lorsqu'une sonde auxiliaire intérieure ou de dalle est connectée.
SET FLOOR MAX 85 ^F	RÉGLAGE DE TEMPÉRATURE MAXIMALE DU SOL Réglez la température maximale au sol afin de protéger son revêtement. Paramètres proposés sont: Tuiles = 90°F (32°C), Planchers de bois = 85°F (29°C)
ESCAPE	RETOUR ÉCRAN D'ACCUEIL Relâchez les boutons Δ ∇ pour revenir à l'écran d'accueil.

Pour une liste complète des paramètres et les détails opérationnels, s'il vous plaît se référer à l'installation du thermostat et mode d'emploi qui sont disponibles à partir de www.tekmarControls.com