

Installation, Operation and Maintenance Manual

OneFlow[®] Anti-Scale System

OneFlow[®]+ Salt-Free Scale Prevention and Water Filtration System

Model OFPSYS

⚠ WARNING



Read this Manual **BEFORE** using this equipment. Failure to read and follow all safety and use information can result in death, serious personal injury, property damage, or damage to the equipment.



Keep this Manual for future reference.

⚠ WARNING

If you are unsure about installing your Watts[®] OneFlow[®]+ system contact a Watts representative or consult a professional plumber.

You are required to thoroughly read all installation instructions and product safety information before beginning the installation of this product. **FAILURE TO COMPLY WITH PROPER INSTALLATION AND MAINTENANCE INSTRUCTIONS COULD RESULT IN PRODUCT FAILURE WHICH CAN CAUSE PROPERTY DAMAGE, PERSONAL INJURY AND/OR DEATH.** Watts is not responsible for damages resulting from improper installation and/or maintenance. Local building or plumbing codes may require modifications to the information provided. You are required to consult the local building and plumbing codes prior to installation. If this information is not consistent with local building or plumbing codes, the local codes should be followed.

Save manual for future reference.

Refer to the enclosed for operating parameters to ensure proper use with your water supply.

- Use only lead-free solder and flux for sweat-solder connections, as required by state, province and federal codes.
- Handle all components of the system with care. Do not drop, drag or turn components upside down.
- Be sure the mounting surface the OneFlow[®]+ will be installed on is clean, level and strong enough to support the weight of the system while in operation.
- Install the system in a protected area.
- Do not attempt to treat water over 100°F (38°C) with the system.
- Always connect the system to the main water supply pipe before the water heater.
- Do not expose the system to freezing temperatures. Water freezing in the system causes equipment damage.
- Do not install in direct sunlight. Ultraviolet rays from the sun may cause damage.
- Do not use on water that is microbiologically unsafe or of unknown quality.



C US
OneFlow[®]+ OFPSYS system is certified by the Water Quality Association (WQA) to NSF / ANSI Standard 372 for lead free.



OFPSYS

Table of Contents

Pages

Introduction	1
Setup	2
OneFlow [®] + Benefits	2
Equipment Specifications	2
Feed Water Chemistry Requirements	3
Contaminant Treatment	3
Cautions	3
Notes to the Installer	3
OneFlow [®] + System Parts	4
Installation Instructions	4
Changing the Filter Cartridges	5
Note to the Home Owner	6
Ordering Information	7
Limited Warranty	8

Introduction

The OneFlow[®]+ system is an economical and environmentally friendly physical water treatment technology that protects pipes, extends the life of appliances, and provides better tasting water through filtration. The OneFlow[®]+ system is a dual cartridge-based system with a radial flow 20 micron carbon block cartridge which reduces sediment, chlorine taste and odor, and an integrated OneFlow[®] scale prevention cartridge.

The OneFlow[®]+ system uses media-assisted crystallization (MAC) to attract dissolved hardness minerals and convert them into harmless, inactive microscopic crystal particles.

These crystals stay suspended in the water and have a greatly reduced ability to react and attach to surfaces like dissolved hardness does. They eventually find their way to a drain. The system requires very little maintenance, no backwashing, no salt and no electricity.

The OneFlow[®]+ system is not a water softener. It does not add chemicals to the water. It is a scale prevention device with proven third party laboratory test data and years of successful residential installations. The OneFlow[®]+ system is the intelligent scale solution and is a great salt-free alternative to water softening (ion exchange) or scale sequestering devices.

Setup

Unpack and check the system components for damage or missing parts.

Installation Considerations

Consider the following points when determining where to install the system:

- Do not install the system where it would block access to the water heater, main water shutoff, water meter, or electrical panels.
- Install the system in a place where water damage is least likely to occur if a leak develops.

Using OneFlow®+ System with Other Water Treatment Equipment

Due to the unique properties of OneFlow®+, there are some unique requirements for using OneFlow®+ in conjunction with filtration or other forms of water treatment.

1. OneFlow®+ must be the last stage in the treatment chain. Do not install any filters after OneFlow®+ or before any devices for which scale prevention is required. POU filters, e.g. carbon, RO or Ultraviolet (UV) are exempt from this requirement.
2. Do not apply any other antiscalants before or after OneFlow®+.
3. The addition of soaps, chemicals, or cleaners, before or after OneFlow®+ treatment, may reverse its anti-scale treatment effects and/or create water with a heavy residue or spotting potential. Any adverse conditions caused by the addition of soaps, chemicals, or cleaners are the sole responsibility of the end user.
4. OneFlow®+ is not a water softener and does not soften the water - Water treatment chemistry (e.g. antiscalants, sequestrants, soaps, chemicals or cleaners etc...) will most likely have to be changed to be compatible with OneFlow®+ treated water. Laundry and ware-washing chemistry will likewise require adjustments.

OneFlow®+ System Benefits

- Reduces sediment, chlorine taste and odor
- Chemical-free scale prevention and protection – converts hardness minerals to harmless, inactive microscopic crystals making OneFlow®+ systems an effective salt-free alternative to ion exchange water softeners
- Virtually maintenance free – No salt bags or other chemicals to constantly add or maintain
- No control valve, no electricity and no wastewater
- Environmentally friendly technology adds no salt or chemicals to the water system
- Improves efficiency of all water heating devices and downstream plumbing components
- Simple installation – standard 1" connections
- Excellent system for homes where equipment protection is desired for longer equipment life and reduced energy consumption
- OneFlow®+ cartridge-based systems are easily maintained
- Easily installed mounting bracket and multi-function tool included to allow cartridge change-outs when necessary

Equipment Specifications

Watts OneFlow®+ systems are complete, self-contained, loaded with media and ready to use. A simple inlet and outlet connection is all that is required for installation. Please review operating pressures, temperatures and water chemistry limitations to ensure compatibility and performance.

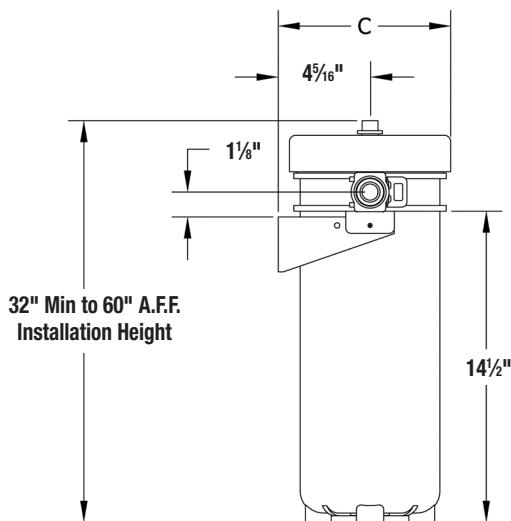

Side View

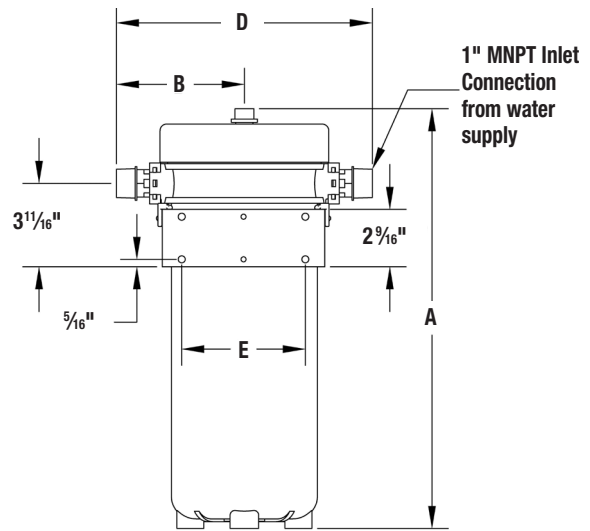

Back View

Dimensions — Weights

Model	Dimensions					Weight						
	A		B		C		D		E		lbs.	kgs
in.	mm	in.	mm	in.	mm	in.	mm	in.	mm			
OFPSYS	18¾	476	5 ¹¹ / ₁₆	144	8 ¹ / ₁₆	205	11¾	289	5½	140	16.6	7.5

The overall height and the height of the inlet fitting varies due to material variations and assembly tolerances. Please allow additional clearance above the system for making connections and replacing cartridge filters.

Feed Water Chemistry Requirements

pH	6.5-8.5
Hardness (maximum)	30 grains (513 ppm CaCO ₃)*
Water Pressure	10psi to 90psi (0.69 bar to 6.2 bar)
Temperature	40°F to 100°F (5°C to 38°C)
Free Chlorine	<2 ppm
Iron (maximum)	0.3 ppm**
Manganese (maximum)	0.05 ppm**
Copper (maximum)	1.3 ppm***
Oil & H ₂ S	Must be Removed Prior to OneFlow
Total Phosphates	<3.0 ppm
Silica (maximum)	20 ppm †
TDS	<1500 mg/L ††

NOTICE

* Systems using OneFlow® technology are effective at controlling lime-scale formation inside the plumbing system at influent hardness levels up to 30 grains per gallon (513 ppm) as calcium carbonate. Due to variances in water chemistry, 30 grains per gallon is a recommended hardness maximum due to potential aesthetic issues related to soft scale residue formation outside of the plumbing system. Testing should be performed to determine proper application where hardness levels exceed 30 grains per gallon.

**Just as with conventional water softening media, OneFlow® media needs to be protected from excess levels of certain metals that can easily coat the active surface, reducing its effectiveness over time. Public water supplies rarely, if ever, present a problem, but if the water supply is from a private well, confirm that the levels of iron (Fe) and manganese (Mn) are less than 0.3 ppm and 0.05 ppm, respectively.

WARNING

***Pursuant to the EPA drinking water standards, the copper concentration permitted is up to 1.3 ppm. Typically originating from new copper plumbing, high levels of copper can foul OneFlow® media. New Copper lines need to be passivated for a minimum of 4 weeks before placing unit into service. For applications with copper concentration greater than 1.3 ppm, please consult Watts Water Quality Technical Service. To further minimize any problem with excess copper, avoid applying excessive flux on the inner surfaces of the pipe and use a low-corrosivity water soluble flux listed under the ASTM B813 standard.

NOTICE

† OneFlow® media does not reduce silica scaling. While silica tends to have a less significant effect on scale formation than other minerals, it can act as a binder that makes water spots and scale residue outside the plumbing system difficult to remove. This 20 ppm limitation is for aesthetic purposes.

†† All other contaminants must meet the requirements of the USEPA Safe Drinking Water Act. Specific Mineral and Metal MCL's, identified in Watts published Feed Water Chemistry Requirements, supersedes the USEPA SDWA.

Water known to have heavy loads of dirt and debris may require pre-filtration prior to OneFlow®.

Filter Cartridge Replacement Frequency

Filter Cartridge	Replacement Frequency
Radial Flow Carbon Block	Replace Annually
OneFlow® Scale Prevention Cartridge	Replace Every 3 Years

NOTICE

Replacement frequency listed above are maximum life expectancies. Filter replacement may be required sooner based on water quality and application variables.

NOTICE

Contaminant Treatment

Sediment / Particulates:	20 microns with a dirt holding capacity up to 2.2 lbs (1 kg)
Chlorine Reduction:	50,000 gallons (189,000 liters)† @ 3 gpm (11.34 lpm)
Scale Prevention:	Up to 3 years

† according to lab test of carbon block manufacturer

CAUTION

- Do not let the system freeze. Damage to the housing may result.
- System must be operated in a vertical position. Do not lay it down during operation. The system may be placed in any position for shipping and installation but must be operated in the vertical position.
- Place the system on a smooth, level surface. Because the system operates in an UP-Flow, fluidized bed mode, having a level surface is more important than with a softener or media filter.
- A bypass valve should be installed on every system to facilitate installation and service.
- Observe all local plumbing and building codes when installing the system.
- All new copper pipe and fittings used in the installation of this system should be allowed to self passivate, under normal operation and water flow, for a period of 4 weeks minimum before placing the unit into service.
- If making a soldered copper installation, do all sweat soldering before connecting pipes to the system's threaded inlet and outlet plastic plumbing adapters. Torch heat will damage plastic parts.
- When turning threaded pipe fittings onto plastic fittings, use care not to cross-thread.
- Use PTFE tape on all external pipe threads. Do not use pipe joint compound.
- The complete weight of the plumbing system must be supported by pipe hangers or other means.
- Do not use on water that is microbiologically unsafe or of unknown quality.

NOTICE

Notes to the Installer

The OneFlow®+ system differs from a conventional softener or media filter in a number of key respects.

- The system is light and only partially filled with media. This is normal. The UP-flow operation of the system requires a lot of freeboard to allow the bed to fully fluidize.
- The system has no underbed so you can tip the system over without any fear of upsetting the media. This makes transportation and installation much easier than conventional systems. System must be installed in VERTICAL POSITION.
- Please observe all Feed Water Chemistry Requirements and all related NOTICES and WARNINGS on page 3.
- Please see the note about "Using OneFlow®+ System with Other Water Treatment Equipment" on page 2.
- This system is designed for residential applications only.

Installation Instructions

New system comes with the cartridges and outlet connector pre-installed. Installer should verify this prior to installation.

How to install your OneFlow[®]+ system can also be found at: <http://thescalesolution.com/residential>

NOTICE

Please remove all items from carton. Confirm that all items are present and ready for assembly and installation.

1. The system can stand upright in the desired location without the need to affix to a wall with a mounting bracket. However, a mounting bracket is included as a separate part (Item 1).
2. Place the system in the desired location. Make sure that the location is level and sturdy enough to support the weight of the system when in operation.
3. Turn off the main water supply to the home and open an inside faucet to relieve any pressure within the plumbing system.
4. Apply plumbing tape to the threads of the 1" NPT Threaded Adapters (Item 3) and insert them into the inlet and outlet of the OneFlow[®]+ Housing (Item 2) as shown in Diagram A.
5. Secure these adapters with the two red adapter Locking Pins (Item 4) as shown in Diagram A.
6. Connect the cold water supply to the inlet of the OneFlow[®]+ system.
7. Install a supply valve (user supplied) in the supply line and close it.
8. Place a bucket under the outlet port or run a line from the outlet port to a drain.
9. Turn on the main water supply to the home. Slightly open the supply valve to the OneFlow[®]+ system to allow the housing to fill with water. Close the supply valve when a steady stream of water comes out of the outlet port. If the outlet is flowing into a bucket, water could splash on nearby objects. If this threatens the safety, value, structure, or appearance of these objects, protect/remove them or use the outlet hose to drain option.
10. Close the inside faucet.
11. Connect the outlet of the OneFlow[®]+ system to the cold water supply to the house.
12. Install an outlet valve (user supplied) in this plumbing line and close it.
13. Install an optional bypass valve between the inlet and outlet plumbing lines and close it.
14. Open the inlet and outlet valves and both the hot and cold faucets downstream from the OneFlow[®]+ system to relieve any air from the plumbing system and water heaters. Then close the faucets.
15. Check for leaks. Repair as needed.

The system is now ready for operation.

OneFlow[®]+ System Parts

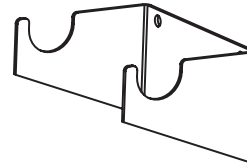

1 Bracket

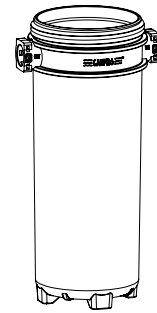

2 OneFlow[®]+ Housing



3 NPT Threaded Inlet/Outlet Adapters (x2)

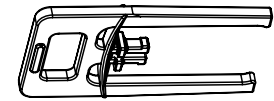

4 Inlet/Outlet Red Adapter Locking Pins (x2)

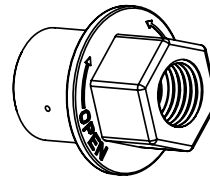

5 Pressure Relief Valve

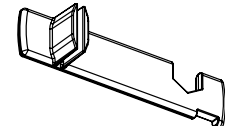

6 Multifunction Tool

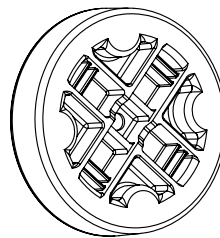

7 OneFlow[®]+ Head Assembly



8 Outlet Connector

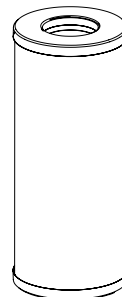

9 Sediment/Carbon Filter Cartridge (20 microns)



10 OneFlow[®]+ Scale Reduction (MAC) Cartridge

Diagram A

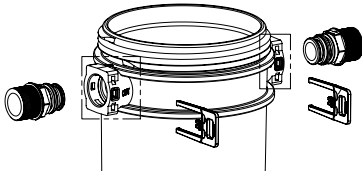

Diagram B

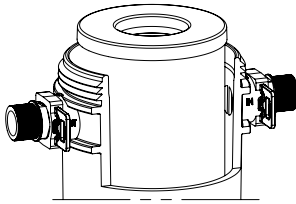

Diagram C

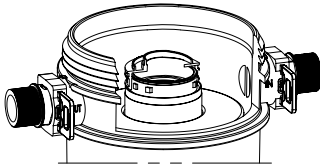

Diagram D

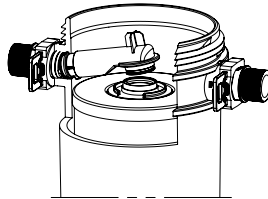

Diagram E

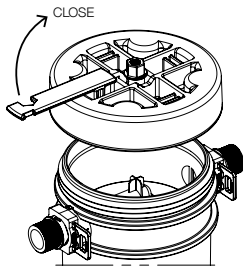

Diagram F

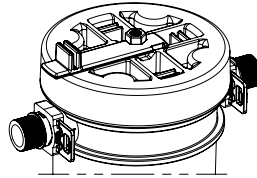

Diagram G

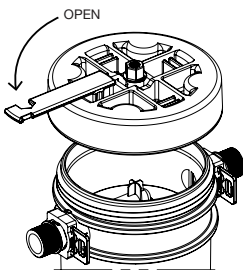
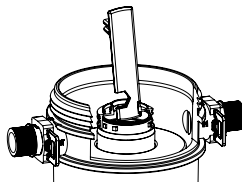

Diagram H



Changing the Filter Cartridges:

1. Turn off the inlet and outlet valves on the system's supply and outlet lines.
2. Use the Multifunction Tool (Item 6) to release air from the system. This is done by taking the tool and unscrewing the Pressure Relief Valve (Item 5) – refer Diagram F.
3. Use Multifunction Tool (Item 6) to unscrew OneFlow®+ Head Assembly (Item 7) counterclockwise and remove from the OneFlow®+ Housing as shown in Diagram G.
4. Remove Outlet Connector (Item 8) from top of OneFlow®+ Scale Reduction (MAC) Cartridge – refer Diagram D.
5. Use Multifunction Tool (Item 6) to remove OneFlow®+ Scale reduction (MAC) cartridge (Item 10) from the Sediment/Carbon Cartridge (Item 9) as shown in Diagram H.
6. Remove the Sediment/Carbon (Item 9) from the OneFlow®+ Housing by hand.
7. Remove new Sediment/Carbon cartridge from packaging and place carefully inside the OneFlow®+ Housing as shown in Diagram B.
8. Insert OneFlow®+ Scale Reduction (MAC) cartridge back into the center of the Sediment/Carbon cartridge making sure that it is sealed correctly as shown in Diagram C.
9. Insert Outlet Connector (Item 8) into outlet port and secure back on top of the OneFlow®+ Scale Reduction cartridge as shown in Diagram D.
10. Place Head Assembly back onto OneFlow®+ Housing and using the multifunction tool tighten by screwing the Head Assembly clockwise as shown in Diagram E.

DO NOT OVER TIGHTEN

11. Close the pressure relief valve by tightening in a counterclockwise direction as shown in Diagram F.
12. Turn on the inlet and outlet valves on the system's supply and outlet lines and check for leaks.
13. Open a downstream cold water faucet to flush any air from the plumbing system.

The system is now ready for operation.

NOTICE

1. Where influent water pressure will at any time exceed 500 kPa (70psi) a suitable pressure limiting valve must be installed.
2. Product performance is dependent upon influent water quality.
3. The system must be installed and maintained in accordance with the manufacturer's instructions including replacement of the filter cartridges.
4. Please ensure all O-rings are well lubricated and clean from foreign particles.

Note To The Home Owner

Your OneFlow®+ system will improve the properties of water throughout your home. Here are some things to expect and some recommendations for maximizing the benefits and your enjoyment of OneFlow+:

Sinks and fixtures – should have reduced spotting. If water is allowed to evaporate off a surface, small spots may be left behind. Many times this residue is easier to clean up than the previous hard water spotting.



Dishwasher-Spotting on dishes and on the surface of the dishwasher should be greatly reduced.

We recommend that you immediately reduce the amount of dishwashing detergent by approximately 50% as compared to hard water use. Dishwashing detergents low in phosphates are highly recommended as they are better for the environment and phosphates can cause spotting. In very hard water areas, the use of a rinse aid may be advised.



Shower doors and tiles – should have reduced spotting. When water evaporates off a surface, small spots may be left behind. Depending on water chemistry, these spots may be easy to remove with a damp cloth or sponge.

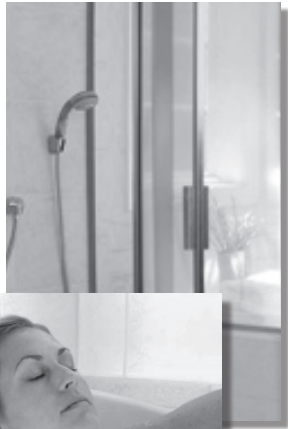

In the bath Soaps and shampoos will rinse off much easier and faster than they would with traditional soft water. We recommend the use of modern soaps for the best results.

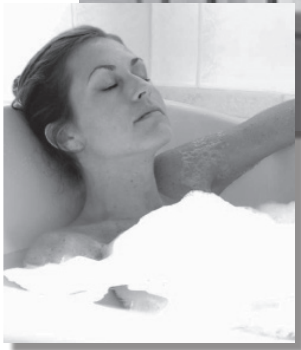

Things to watch for:

During the first 30-90 days:

- Faucet aerators and drains may plug occasionally as old scale is removed from your plumbing system and water heater.
- You may also see milky water after installation of the system. This could be due to trapped air within the plumbing system or the descaling affect of OneFlow® and will eventually go away.

Good practices:

If your dishwasher is severely coated with scale at the time of installation, we recommend that you purchase a product like Jet-Dry® Dishwasher cleaner to accelerate the cleaning. After this initial cleaning OneFlow®+ should keep it clean.

We also recommend that you drain your water heater tank. This should be done 30 to 60 days after OneFlow®+ is installed, and again in one year. This is a good practice that can dramatically increase the life of your water heating appliance. The OneFlow®+ will help keep the tank and heating elements free of scale and operating at peak efficiency. Please follow the manufacturer's instructions when draining the tank!

Jet-Dry® is a registered trademark of Ecolab, Inc.

Ordering Information

ONEFLOW®+ COMPLETE SYSTEM		
Ordering Code	Model Number	Description
7100638	OFPSYS	Scale Prevention and Water Filter System
ONEFLOW®+ WATER FILTER REPLACEMENT		
7100639	OFPRFC	Radial Flow Carbon Block Cartridge
7100640	OFPSP	Scale Prevention Cartridge
7100641	OFPCOM	Scale Prevention and Carbon Block Combo Pack
ONEFLOW®+ SYSTEM REPLACEMENT PARTS		
7300759	OFPHSG	Housing and Head Assembly
7300760	OFPAF	Inlet/Outlet Red Adapter Locking Pin
7300761	OFPA	1-In NPT Inlet/Outlet Adapter
7300762	OFPOC	Outlet Connector
7300763	OFPTOOL	Multifunction Tool
7300764	OFPMB	System Mounting Bracket

Limited Warranty

- The OneFlow®+ cartridge system is warranted to be free of defects in materials and workmanship for 1 year from the date of original shipment.
- The OneFlow®+ cartridge is warranted for performance for a period of 2 years from the date of the original installation when installed and operated in accordance with the instructions in the corresponding Installation and Operation Manual.

Conditions

1. OneFlow®+ systems are warranted for domestic use in residential single family dwelling applications excluding irrigation water treatment. The use of these systems in light commercial, commercial, or industrial applications will void their limited warranty.
2. The OneFlow®+ system must be installed in applications with municipally supplied water adhering to EPA guidelines.
3. Any component failure must not result from abuse, fire, freezing or other acts of nature, violence, or improper installation.
4. Equipment must be installed and operated in compliance with the local plumbing codes and on an approved water supply.
5. Equipment is limited to use at water pressures and temperatures that do not exceed our published specifications.
6. Water supply must not exceed 2.0 PPM chlorine. For water supply exceeding 2.0 PPM chlorine, pretreatment is required. (Please contact your water treatment specialist.)
7. Information, including model number, serial number, and date of installation, must be provided for any claims pertaining to equipment in warranty.
8. Defective parts are subject to inspection by either Watts Regulator Company or any authorized representative before final commitment of warranty adjustment is made.
9. Watts Regulator Company reserves the right to make changes or substitutions in parts or equipment with material of equal quality or value and of then current production.

Limitations

Our obligation under this warranty with respect to the tank or valve is limited to furnishing a replacement for, or at our option, repairing any part or parts to our satisfaction that prove defective within the warranty period stated above. Such replacement parts will be delivered to the owner F.O.B. nearest factory, at no cost, excluding freight and local labor charges, if any.

Our obligation under this warranty with respect to the OneFlow®+ media will be limited to furnishing a replacement for the media within two years from date of original installation. Such replacement media will be delivered to the owner F.O.B. nearest factory, at no cost, excluding freight and local labor charges, if any. Damage to the media due to chlorine, other oxidizers or fouling caused by local water conditions or any other operation outside of the limits shown under Specifications, is not covered by this warranty.

THE WARRANTY SET FORTH HEREIN IS GIVEN EXPRESSLY AND IS THE ONLY WARRANTY GIVEN BY WATTS REGULATOR COMPANY WITH RESPECT TO THE PRODUCT. WATTS REGULATOR COMPANY MAKES NO OTHER WARRANTIES, EXPRESS OR IMPLIED. WATTS REGULATOR COMPANY HEREBY SPECIFICALLY DISCLAIMS ALL OTHER WARRANTIES, EXPRESS OR IMPLIED, INCLUDING BUT NOT LIMITED TO THE IMPLIED WARRANTIES OF MERCHANTABILITY AND FITNESS FOR A PARTICULAR PURPOSE.

The remedy described under this warranty shall constitute the sole and exclusive remedy for breach of warranty, and Watts Regulator Company shall not be responsible for any incidental, special or consequential damages, including without limitation, freight, handling, lost profits or the cost of repairing or replacing other property which is damaged if this product does not work properly, other costs resulting from labor charges, delays, vandalism, negligence, fouling caused by foreign material, damage from adverse water conditions, chemical, or any other circumstances over which Watts Regulator Company has no control. This warranty shall be invalidated by any abuse, misuse, misapplication or improper installation of the product.

Some states do not allow limitations on how long an implied warranty lasts, and some states do not allow the exclusion or limitation of incidental or consequential damages. Therefore the above limitations may not apply to you. This warranty gives you specific legal rights, and you may have other rights that vary from state to state. You should consult applicable state laws to determine your rights. SO FAR AS IS CONSISTENT WITH APPLICABLE STATE LAW, ANY IMPLIED WARRANTIES THAT MAY NOT BE DISCLAIMED, INCLUDING THE IMPLIED WARRANTIES OF MERCHANTABILITY AND FITNESS FOR A PARTICULAR PURPOSE, ARE LIMITED IN DURATION TO THE APPLICABLE WARRANTY PERIODS STATED ABOVE.



Manual de instalación, operación y mantenimiento

OneFlow[®] Anti-Scale System

Sistema de filtración de agua y prevención de sarro sin sal OneFlow[®]+

Modelo OFPSYS

⚠ ADVERTENCIA



Lea este manual **ANTES** de utilizar este equipo.

No leer y seguir toda la información de seguridad y uso puede provocar la muerte, lesiones personales graves, daños a la propiedad o daños al equipo.



Guarde este manual para consultas posteriores.

⚠ ADVERTENCIA

Si tiene dudas sobre la instalación de su sistema Watts[®] OneFlow[®]+, póngase en contacto con un representante de Watts o consulte a un fontanero profesional.

Debe leer detenidamente todas las instrucciones de instalación y la información de seguridad del producto antes de comenzar su instalación. **EL INCUMPLIMIENTO DE LAS INSTRUCCIONES ADECUADAS DE INSTALACIÓN Y MANTENIMIENTO PODRÍA RESULTAR EN UNA FALLA DEL PRODUCTO QUE PUEDE CAUSAR DAÑOS A LA PROPIEDAD, LESIONES PERSONALES Y/O LA MUERTE.** Watts no se hace responsable de los daños resultantes de una instalación y/o mantenimiento inadecuados. Los reglamentos locales de construcción o fontanería pueden requerir modificaciones a la información proporcionada. Debe consultar los reglamentos locales de construcción y fontanería antes de realizar la instalación. Si la información no cumple con los reglamentos locales de construcción o fontanería, se deben seguir los reglamentos locales.

Guarde el manual para consultas posteriores.

Consulte los parámetros de funcionamiento incluidos para garantizar un uso adecuado con su suministro de agua.

- Utilice únicamente soldadura y fundente sin plomo para las conexiones de soldadura de estaño, según lo exigen los reglamentos estatales, provinciales y federales.
- Maneje todos los componentes del sistema con cuidado. No deje caer, arrastre ni coloque de cabeza los componentes.
- Asegúrese de que la superficie de montaje en la que se instalará el OneFlow[®]+ esté limpia, nivelada y lo suficientemente fuerte como para soportar el peso del sistema mientras esté en funcionamiento.
- Instale el sistema en un área protegida.
- No intente tratar agua a más de 100 °F (38 °C) con el sistema.
- Siempre conecte el sistema a la tubería principal de suministro de agua antes del calentador de agua.
- No exponga el sistema a temperaturas bajo cero. La congelación del agua en el sistema causa daños en el equipo.
- No lo instale bajo la luz solar directa. Los rayos ultravioletas del sol pueden causar daños.
- No utilizar en agua que sea microbiológicamente insegura o de calidad desconocida.



C US
El sistema OneFlow[®]+ OFPSYS está certificado por la Asociación de Calidad del Agua (WQA) según el estándar 372 NSF/ANSI por no contener plomo.



OFPSYS

Índice

Páginas

Introducción	1
Configuración	2
OneFlow [®] +: Beneficios	2
Especificaciones del equipo	2
Requisitos químicos del agua de alimentación	3
Tratamiento de contaminantes	3
Precauciones	3
Notas para el instalador	3
Piezas del sistema OneFlow [®] +	4
Instrucciones de instalación	4
Cambio de los cartuchos de filtro	5
Nota para el propietario de la vivienda	6
Información sobre pedidos	7
Garantía limitada	8

Introducción

El sistema OneFlow[®]+ es una tecnología de tratamiento físico de agua económica y respetuosa con el medio ambiente que protege las tuberías, prolonga la vida útil de los electrodomésticos y proporciona un agua de mejor sabor a través de la filtración. El sistema OneFlow[®]+ es un sistema de doble cartucho con un cartucho de bloque de carbón de 20 micras de flujo radial que reduce el sedimento, el sabor y el olor a cloro y un cartucho integrado OneFlow[®] de prevención de sarro.

El sistema OneFlow[®]+ utiliza MAC (Cristalización asistida por medios) para atraer minerales disueltos de dureza y convertirlos en partículas de cristal microscópicas inofensivas e inactivas.

Estos cristales permanecen suspendidos en el agua y tienen una capacidad muy reducida para reaccionar y adherirse a las superficies como lo hace la dureza disuelta. Finalmente se encaminan hacia un desagüe. El sistema requiere muy poco mantenimiento, sin retrolavado, sin sal y sin electricidad.

El sistema OneFlow[®]+ no es un ablandador de agua. No agrega productos químicos al agua. Es un dispositivo de prevención de sarro con datos probados de pruebas de laboratorio de terceros y años de instalaciones residenciales exitosas. El sistema OneFlow[®]+ es la solución inteligente contra el sarro y es una excelente alternativa sin sal para el ablandamiento del agua (intercambio iónico) o dispositivos de captura de sarro.

Configuración

Desempaque y compruebe los componentes del sistema para detectar daños o piezas faltantes.

Consideraciones de instalación

Tenga en cuenta los siguientes puntos al determinar dónde instalar el sistema:

- No instale el sistema donde bloquearía el acceso al calentador de agua, al cierre de agua principal, al medidor de agua o a los paneles eléctricos.
- Instale el sistema en un lugar donde sea menos probable que se produzcan daños por agua si se produce una fuga.

Uso del sistema OneFlow®+ con otros equipos de tratamiento de agua

Debido a las propiedades únicas de OneFlow®, existen algunos requisitos únicos para usar OneFlow®+ junto con la filtración u otras formas de tratamiento de agua.

1. OneFlow® debe ser la última etapa de la cadena de tratamiento. No instale ningún filtro después de OneFlow®+ o antes de ningún dispositivo para el que se requiera la prevención de sarro. Los filtros POU, por ejemplo, carbono, RO o ultravioleta (UV) están exentos de este requisito.
2. No aplique ningún otro antisarro antes o después de OneFlow®+.
3. Agregar jabones, productos químicos o limpiadores, antes o después del tratamiento OneFlow®, puede revertir los efectos del tratamiento antisarro y/o crear agua con un residuo pesado o la posibilidad de manchas. Toda condición adversa causada por agregar jabones, productos químicos o limpiadores es responsabilidad exclusiva del usuario final.
4. OneFlow®+ no es un ablandador de agua: la química del tratamiento de agua (es decir, antisarro, de captura, jabones, productos químicos o limpiadores etc.) probablemente tendrá que cambiarse para que sea compatible con el agua tratada con OneFlow®+. La química de lavado de ropa y vajillas también requerirá ajustes.

Beneficios del sistema OneFlow®+

- Reduce el sedimento, el sabor y el olor a cloro
- Prevención y protección de sarro sin productos químicos: convierte los minerales de dureza en cristales microscópicos inofensivos e inactivos, lo que convierte a los sistemas OneFlow®+ en una alternativa eficaz sin sal a los ablandadores de agua de intercambio iónico
- Prácticamente libre de mantenimiento: sin bolsas de sal ni otros productos químicos para agregar o se deban mantener constantemente
- Sin válvula de control, sin electricidad ni aguas residuales
- La tecnología respetuosa con el medio ambiente no agrega sal ni productos químicos al sistema de agua
- Mejora la eficiencia de todos los dispositivos de calentamiento de agua y componentes de fontanería aguas abajo
- Instalación sencilla: conexiones estándar de 1 in (2.54 cm)
- Excelente sistema para hogares en los que se desea protección del equipo para una mayor vida útil y un menor consumo de energía
- Los sistemas basados en cartuchos OneFlow®+ son de fácil mantenimiento
- Soporte de montaje de fácil instalación y herramienta multifunción incluida para permitir el cambio de cartucho cuando sea necesario

Especificaciones del equipo

Los sistemas OneFlow®+ de Watts son completos, autónomos, cargados con medios filtrantes y listos para usar. Todo lo que se requiere para la instalación es una simple conexión de entrada y salida. Revise las presiones de funcionamiento, las temperaturas y las limitaciones de la química del agua para garantizar la compatibilidad y el rendimiento.

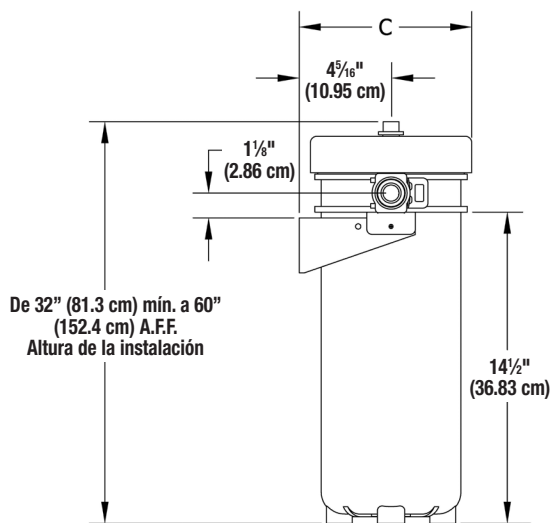

Vista lateral

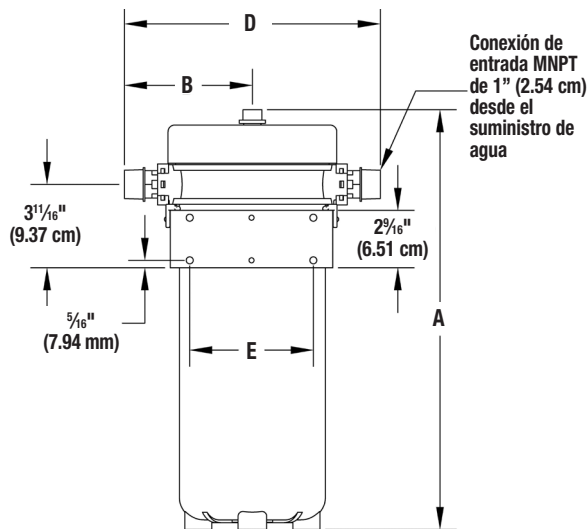

Vista posterior

Dimensiones – Pesos

Modelo	Dimensiones										Peso	
	A		B		C		D		E		lb	kg
	in	mm	in	mm	in	mm	in	mm	in	mm		
OFPSYS	18 3/4	476	5 1/16	144	8 1/16	205	11 3/8	289	5 1/2	140	16.6	7.5

La altura total y la altura del accesorio de entrada pueden variar debido a las variaciones de los materiales y las tolerancias del montaje. Deje un espacio adicional sobre el sistema para realizar las conexiones y reemplazar los filtros de los cartuchos.

Requerimientos químicos del agua de alimentación

pH	6.5 - 8.5
Dureza (máxima)	30 granos (513 ppm CaCO ₃)*
Presión del agua	De 10 psi a 90 psi (0.69 bar a 6.2 bar)
Temperatura	De 40 °F a 100 °F (5 °C a 38 °C)
Sin cloro	<2 ppm
Hierro (máximo)	0.3 ppm**
Manganeso (máximo)	0.05 ppm**
Cobre (máximo)	1.3 ppm***
Acetate y H ₂ S	Deberán eliminarse antes de OneFlow
Fosfatos totales	< 3.0 ppm
Sílice (máximo)	20 ppm †
TDS	<1500 mg/L ††

AVISO

* Los sistemas que utilizan la tecnología OneFlow® son efectivos para controlar la formación de sarro y cal dentro del sistema de fontanería a niveles de dureza afluentes de hasta 30 granos por galón (513 ppm) como carbonato de calcio. Dadas las variaciones en la química del agua, se recomienda una dureza máxima de 30 granos por galón (513 ppm) debido a posibles problemas estéticos relacionados con la formación de suaves residuos de sarro por fuera del sistema de fontanería. Deben realizarse pruebas para determinar la aplicación adecuada en la que los niveles de dureza exceden los 30 granos por galón (513 ppm).

** Al igual que con los medios de ablandamiento de agua convencionales, los medios filtrantes OneFlow® deben protegerse de los niveles excesivos de ciertos metales que pueden recubrir fácilmente la superficie activa, reduciendo su efectividad con el tiempo. Los suministros públicos de agua rara vez, o nunca, presentan un problema, pero si el suministro de agua es de un pozo privado, confirme que los niveles de hierro (Fe) y manganeso (Mn) sean menores de 0.3 ppm y 0.05 ppm, respectivamente.

⚠ ADVERTENCIA

***De acuerdo con los estándares de agua potable de la EPA, la concentración de cobre permitida es de hasta 1.3 ppm. Por lo general, los altos niveles de cobre se originan en tuberías de cobre nuevas y pueden ensuciar los medios filtrantes OneFlow®. Las nuevas líneas de cobre deben pasivarse durante un mínimo de 4 semanas antes de poner la unidad en servicio. Para aplicaciones con una concentración de cobre superior a 1.3 ppm, comuníquese con el Servicio Técnico de Calidad de Watts Water. Para minimizar aún más cualquier problema relacionado con el exceso de cobre, evite aplicar fundente en exceso en las superficies internas de la tubería y utilice un fundente soluble en agua de baja corrosividad, según se indica en la norma ASTM B813.

AVISO

† Los medios de OneFlow® no disminuyen la formación de sarro de sílice. Si bien el sílice tiende a tener un efecto menos significativo en la formación de sarro que otros minerales, puede actuar como aglutinante que dificulta la eliminación de las manchas de agua y los residuos de sarro fuera del sistema de tuberías. Esta limitación de 20 ppm es para fines estéticos.

†† Todos los demás contaminantes deberán cumplir con los requisitos de la Ley de Agua Potable Segura (Safe Drinking Water Act, SDWA) de la Agencia de Protección Ambiental de EE. UU., USEPA. Los MCL (niveles máximos de contaminantes) específicos para minerales y metales, identificados en los requisitos químicos del agua de alimentación publicados por Watts, reemplazan a la SDWA de la USEPA.

El agua que se sabe que contiene una gran cantidad de suciedad y residuos, puede requerir una filtración previa antes de tratarla con OneFlow®.

Frecuencia de reemplazo del cartucho del filtro

Cartucho de filtro	Frecuencia de reemplazo
Bloque de carbono de flujo radial	Reemplazar anualmente
Cartucho de prevención de sarro OneFlow®	Reemplazar cada 3 años

AVISO

La frecuencia de reemplazo enumerada anteriormente son las expectativas de vida máximas. Es posible que se requiera el reemplazo del filtro antes en función de la calidad del agua y las variables de aplicación.

AVISO

Tratamiento de contaminantes

Sedimentos/partículas:	20 micras con una capacidad de retención de suciedad de hasta 2.2 lb (1 kg)
Reducción de cloro:	50,000 galones (189,000 litros)† a 3 gpm (11.34 lpm)
Prevención de sarro:	Hasta 3 años

† según la prueba de laboratorio del fabricante de bloques de carbono

⚠ PRECAUCIÓN

- No deje que el sistema se congele. Se pueden producir daños en la carcasa.
- El sistema debe operarse en posición vertical. No lo tienda sobre el suelo durante el funcionamiento. El sistema puede colocarse en cualquier posición para el envío y la instalación, pero debe funcionar en posición vertical.
- Coloque el sistema sobre una superficie lisa y nivelada. Debido a que el sistema funciona en un modo de lecho fluido de flujo ascendente (UP-Flow), tener una superficie nivelada es más importante que con un ablandador o medio filtrante.
- Se debe instalar una válvula de derivación en cada sistema para facilitar la instalación y el servicio.
- Observe todos los reglamentos locales de fontanería y construcción al instalar el sistema.
- Todas las tuberías y accesorios de cobre nuevos utilizados en la instalación de este sistema deben poder pasivarse a sí mismos, en condiciones de funcionamiento y flujo de agua normales, durante un período mínimo de 4 semanas antes de poner la unidad en servicio.
- Si realiza una instalación de cobre soldado, realice todas las soldaduras de estaño antes de conectar las tuberías a los adaptadores de fontanería de plástico roscados de entrada y salida del sistema. El calor de la antorcha dañará las piezas de plástico.
- Cuando gire los accesorios de la tubería roscados sobre accesorios de plástico, tenga cuidado de no trastroscarlos.
- Utilice cinta de PTFE en todas las roscas externas de los tubos. No utilice compuesto para juntas de tuberías.
- El peso completo del sistema de fontanería debe ser soportado por soportes de tuberías u otros medios.
- No utilizar en agua que sea microbiológicamente insegura o de calidad desconocida.

AVISO

Notas para el instalador

El sistema OneFlow®+ se diferencia de un ablandador o filtro de medios convencional en varios aspectos fundamentales.

- El sistema es ligero y solo está parcialmente lleno de medios. Esto es normal. El funcionamiento de flujo ascendente UP-flow del sistema requiere una gran cantidad de borde libre para permitir que el lecho se fluidice por completo.
- El sistema no tiene ninguna base, por lo que puede volcar el sistema sin temor a alterar los medios. Esto hace que el transporte y la instalación sean mucho más fáciles que los sistemas convencionales. El sistema debe instalarse en POSICIÓN VERTICAL.
- Cumpla todos los requisitos químicos del agua de alimentación y todos los AVISOS y ADVERTENCIAS relacionadas en la página 3.
- Consulte la nota sobre el "Uso del sistema OneFlow®+ con otros equipos de tratamiento de agua" en la página 2.
- Este sistema está diseñado únicamente para aplicaciones residenciales.

Instrucciones de instalación

El nuevo sistema viene con los cartuchos y el conector de salida preinstalados. El instalador debe verificar esto antes de la instalación.

También puede encontrar cómo instalar su sistema OneFlow®+ en: <http://thescalesolution.com/residential>

AVISO

Retire todos los elementos de la caja. Confirme que todos los elementos estén presentes y listos para montar e instalar.

1. El sistema puede permanecer en posición vertical en la ubicación deseada sin la necesidad de fijarse a una pared con un soporte de montaje. Sin embargo, se incluye un soporte de montaje como pieza separada (elemento 1).
2. Coloque el sistema en la ubicación deseada. Asegúrese de que la ubicación esté nivelada y sea lo suficientemente resistente como para soportar el peso del sistema cuando esté en funcionamiento.
3. Cierre el suministro de agua principal de la casa y abra un grifo interior para aliviar la presión dentro del sistema de fontanería.
4. Aplique cinta de fontanería a las roscas de los adaptadores roscados NPT de 1" (2.54 cm)(elemento 3) e insértelos en la entrada y salida de la carcasa OneFlow®+ (elemento 2) como se muestra en el diagrama A.
5. Asegure estos adaptadores con los dos pasadores adaptadores de seguridad rojos (elemento 4) como se muestra en el diagrama A.
6. Conecte el suministro de agua fría a la entrada del sistema OneFlow®+.
7. Instale una válvula de suministro (suministrada por el usuario) en la línea de suministro y ciérrela.
8. Coloque una cubeta debajo del puerto de salida o pase una línea desde el puerto de salida hasta un desagüe.
9. Encienda el suministro principal de agua a la casa. Abra ligeramente la válvula de suministro al sistema OneFlow®+ para permitir que la carcasa se llene de agua. Cierre la válvula de suministro cuando salga un flujo constante de agua por el puerto de salida. Si la salida fluye hacia una cubeta, el agua podría salpicar los objetos cercanos. Si esto amenaza la seguridad, el valor, la estructura o la apariencia de estos objetos, protéjalos/retírelos o use la manguera de salida para drenar la opción.
10. Cierre el grifo interior.
11. Conecte la salida del sistema OneFlow®+ al suministro de agua fría de la casa.
12. Instale una válvula de salida (suministrada por el usuario) en esta línea de fontanería y ciérrela.
13. Instale una válvula de derivación opcional entre las líneas de fontanería de entrada y salida y ciérrela.
14. Abra las válvulas de entrada y salida y los grifos de agua fría y caliente aguas abajo del sistema OneFlow®+ para aliviar el aire del sistema de tuberías y los calentadores de agua. Luego cierre los grifos.
15. Revise si hay fugas. Repárelas según sea necesario.

El sistema ya está listo para funcionar.

Piezas del sistema OneFlow®+

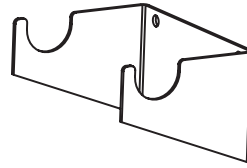

1 Soporte

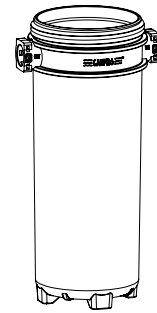

2 Carcasa OneFlow®+



3 Adaptadores de entrada/salida roscados NPT (x2)

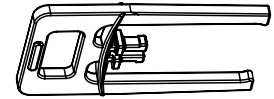

4 Pasadores de seguridad del adaptador rojo de entrada/salida (x2)

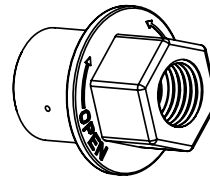

5 Válvula de alivio de presión

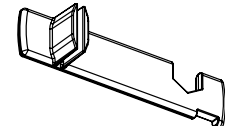

6 Herramienta multifunción

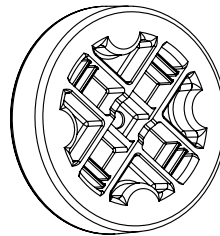

7 Conjunto de cabezal OneFlow®+



8 Conector de salida

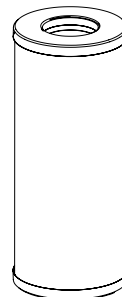

9 Cartucho de filtro de sedimentos/carbono (20 micras)

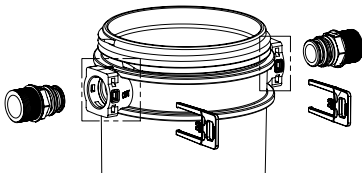
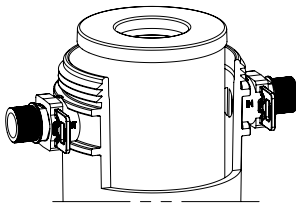
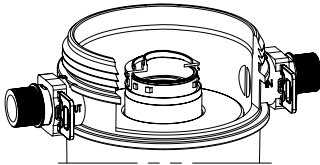
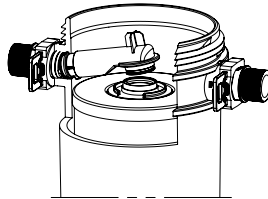
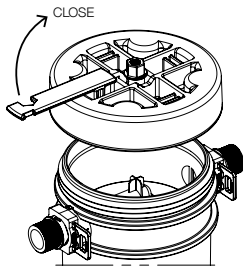
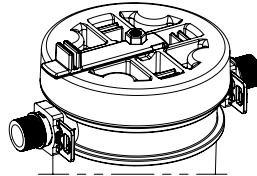
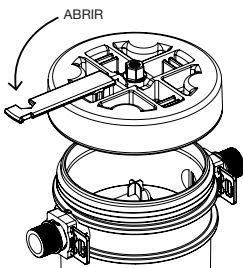
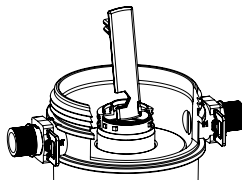

10 Cartucho de reducción de sarro (MAC) OneFlow®+

Diagrama A**Diagrama B****Diagrama C****Diagrama D****Diagrama E****Diagrama F****Diagrama G****Diagrama H**

Cambio de los cartuchos de filtro:

1. Cierre las válvulas de entrada y salida de las líneas de suministro y salida del sistema.
2. Utilice la herramienta multifunción (elemento 6) para liberar aire del sistema. Esto se hace tomando la herramienta y desatornillando la válvula de alivio de presión (elemento 5); consulte el diagrama F.
3. Utilice la herramienta multifunción (elemento 6) para desatornillar el conjunto del cabezal OneFlow®+ (elemento 7) en sentido contrario al de las agujas del reloj y retírelo de la carcasa OneFlow®+ como se muestra en el diagrama G.
4. Retire el conector de salida (elemento 8) de la parte superior del cartucho de reducción de sarro (MAC) OneFlow®+; consulte el diagrama D.
5. Utilice la herramienta multifunción (elemento 6) para retirar el cartucho de reducción de sarro (MAC) OneFlow®+ (elemento 10) del cartucho de sedimentos/carbono (elemento 9) como se muestra en el diagrama H.
6. Retire a mano el cartucho de sedimentos/carbono (elemento 9) de la carcasa OneFlow®+.
7. Retire el nuevo cartucho de sedimentos/carbono del empaque y colóquelo con cuidado dentro de la carcasa OneFlow®+ como se muestra en el diagrama B.
8. Inserte nuevamente el cartucho de reducción de sarro (MAC) OneFlow®+ en el centro del cartucho de sedimentos/carbono asegurándose de que esté sellado correctamente como se muestra en el diagrama C.
9. Inserte el conector de salida (elemento 8) en el puerto de salida y asegúrelo nuevamente en la parte superior del cartucho de reducción de sarro OneFlow®+ como se muestra en el diagrama D.
10. Vuelva a colocar el conjunto del cabezal en la carcasa OneFlow®+ y, con la herramienta multifunción, apriételo atornillando el conjunto del cabezal en el sentido de las agujas del reloj, como se muestra en el diagrama E.

NO APRIETE DEMASIADO

11. Cierre la válvula de alivio de presión apretando en sentido contrario a las agujas del reloj como se muestra en el diagrama F.
12. Encienda las válvulas de entrada y salida en las líneas de suministro y salida del sistema y compruebe si hay fugas.
13. Abra un grifo de agua fría aguas abajo para eliminar el aire del sistema de fontanería.

El sistema ya está listo para funcionar.

AVISO

1. Cuando la presión del agua afluyente supere en cualquier momento los 500 kPa (70 psi), deberá instalarse una válvula limitante de presión adecuada.
2. El rendimiento del producto depende de la calidad del agua afluyente.
3. El sistema debe instalarse y mantenerse de acuerdo con las instrucciones del fabricante, incluido el reemplazo de los cartuchos de filtro.
4. Asegúrese de que todas las juntas tóricas estén bien lubricadas y limpias de partículas extrañas.

Nota para el propietario de la vivienda

Su sistema OneFlow®+ mejorará las propiedades del agua en toda su casa. Estas son algunas cosas que puede esperar y algunas recomendaciones para maximizar los beneficios de poseer OneFlow+:

Fregaderos y accesorios: deben haber reducido las manchas. Si se permite que el agua se evapore de una superficie, se pueden dejar pequeñas manchas. Muchas veces este residuo es más fácil de limpiar que las manchas de agua dura anteriores.



Lavavajillas: las manchas en los platos y en la superficie del lavavajillas deben reducirse considerablemente.

Le recomendamos que reduzca inmediatamente la cantidad de detergente para lavar platos en aproximadamente un 50 % en comparación con el uso de agua dura. Los detergentes para lavavajillas con bajo contenido de fosfatos son muy recomendables, ya que son mejores para el medio ambiente y los fosfatos pueden causar manchas. En zonas de aguas muy duras, se puede aconsejar el uso de un abrillantador.



Puertas de ducha y azulejos: deben tener menos manchas. Cuando el agua se evapora de una superficie, pueden quedar pequeñas manchas. Dependiendo de la química del agua, estas manchas pueden ser fáciles de eliminar con un paño húmedo o una esponja.

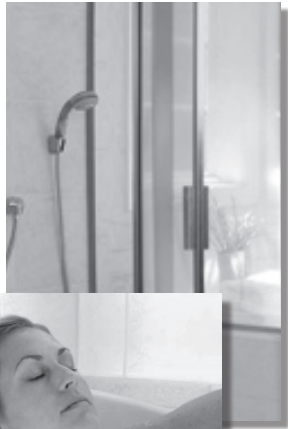

En el baño los jabones y champús se enjuagarán mucho más fácil y rápido de lo que lo harían con el agua blanda tradicional. Recomendamos el uso de jabones modernos para obtener los mejores resultados.

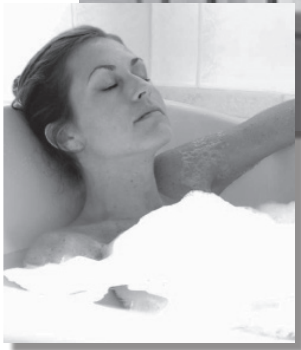

Detalles para tener en cuenta:

Durante los primeros 30 a 90 días:

- Los aireadores y desagües del grifo pueden taponarse ocasionalmente a medida que se elimina el sarro viejo incrustado en su sistema de fontanería y calentador de agua.
- También puede ver agua lechosa después de la instalación del sistema. Esto podría deberse al aire atrapado dentro del sistema de fontanería o al efecto de eliminación de depósitos de sarro OneFlow® y tras cierto tiempo desaparecerán.

Buenas prácticas:

Si su lavavajillas está muy cubierto de sarro en el momento de la instalación, le recomendamos que compre un producto como el limpiador de lavavajillas Jet-Dry® para acelerar la limpieza. Después de esta limpieza inicial OneFlow®+ debe mantenerlo limpio.

También le recomendamos que drene el tanque de su calentador de agua. Esto debe hacerse de 30 a 60 días después de instalar OneFlow®+ y de nuevo en un año. Esta es una buena práctica que puede aumentar drásticamente la vida útil de su aparato de calentamiento de agua. El sistema OneFlow®+ le ayudará a mantener el tanque y los elementos calefactores libres de sarro y funcionando con la máxima eficiencia. ¡Siga las instrucciones del fabricante al drenar el tanque!

Jet-Dry® es una marca comercial registrada de Ecolab, Inc.

Información sobre pedidos

SISTEMA COMPLETO ONEFLOW®+		
Código de pedido	Número de modelo	Descripción
7100638	OFPSYS	Sistema de filtración de agua y prevención de sarro
REEMPLAZO DEL FILTRO DE AGUA ONEFLOW®+		
7100639	OFPRFC	Cartucho de bloque de carbono de flujo radial
7100640	OFPSP	Cartucho de prevención de sarro
7100641	OFPCOM	Paquete combinado de prevención de sarro y bloques de carbono
PIEZAS DE REPUESTO DEL SISTEMA ONEFLOW®+		
7300759	OFPHSG	Conjunto de carcasa y cabezal
7300760	OF PAP	Pasador adaptador de seguridad rojo de entrada/salida
7300761	OFPA	Adaptador de entrada/salida NPT de 1 in de entrada
7300762	OFPOC	Conector de salida
7300763	OFPTOOL	Herramienta multifunción
7300764	OFPMB	Soporte de montaje del sistema

Garantía limitada

- El sistema de cartuchos OneFlow®+ está garantizado contra defectos de materiales y mano de obra durante 1 año a partir de la fecha de envío original.
- El sistema OneFlow®+ está garantizado para su funcionamiento durante un período de 2 años a partir de la fecha de la instalación original cuando se instala y opera de acuerdo con las instrucciones del Manual de instalación y funcionamiento correspondiente.

Condiciones

1. Los sistemas OneFlow®+ están garantizados para uso doméstico en aplicaciones residenciales de viviendas unifamiliares, excluyendo el tratamiento del agua de riego. El uso de estos sistemas en aplicaciones comerciales pequeñas, comerciales o industriales anulará su garantía limitada.
2. El sistema OneFlow®+ debe instalarse en aplicaciones con agua de suministro municipal que cumpla las directrices de la EPA.
3. Cualquier falla del componente no debe ser el resultado de abuso, incendio, congelación u otros actos de la naturaleza, violencia o instalación inadecuada.
4. El equipo deberá instalarse y operarse de acuerdo con los reglamentos de fontanería locales y con un suministro de agua aprobado.
5. El uso del equipo está limitado a presiones y temperaturas de agua que no superen nuestras especificaciones publicadas.
6. El suministro de agua no debe superar 2.0 PPM de cloro. Para el suministro de agua que exceda 2.0 PPM de cloro, se requiere un tratamiento previo. (Comuníquese con su especialista en tratamiento de agua).
7. La información, incluido el número de modelo, el número de serie y la fecha de instalación, debe proporcionarse para cualquier reclamo relacionado con el equipo en garantía.
8. Las piezas defectuosas están sujetas a inspección por parte de Watts Regulator Company o cualquier representante autorizado antes de que se realice el compromiso final de ajuste de garantía.
9. Watts Regulator Company se reserva el derecho de realizar cambios o sustituciones en piezas o equipos con material de igual calidad o valor y de producción actual.

Limitaciones

Nuestra obligación en virtud de esta garantía con respecto al tanque o válvula se limita a proporcionar un reemplazo para, o a nuestra elección, reparar cualquier pieza o piezas a nuestra satisfacción que resulten defectuosas dentro del período de garantía indicado anteriormente. Dichas piezas de repuesto se entregarán al propietario F.O.B. fábrica más cercana, sin costo alguno, excluyendo los cargos de flete y mano de obra local, si corresponde.

Nuestra obligación en virtud de esta garantía con respecto a los medios OneFlow®+ se limitará a proporcionar un reemplazo para los medios dentro de los dos años a partir de la fecha de instalación original. Dichos medios de reemplazo se entregarán al propietario F.O.B. fábrica más cercana, sin costo alguno, excluyendo el flete y los cargos de mano de obra local, si corresponde. Los daños a los medios debidos al cloro, otros oxidantes o incrustaciones causadas por las condiciones locales del agua o cualquier otra operación fuera de los límites que se muestran en las especificaciones, no están cubiertos por esta garantía.

LA GARANTÍA ESTABLECIDA EN ESTE DOCUMENTO SE OTORGA EXPRESAMENTE Y ES LA ÚNICA GARANTÍA OTORGADA POR WATTS REGULATOR COMPANY CON RESPECTO AL PRODUCTO. WATTS REGULATOR COMPANY NO OFRECE NINGUNA OTRA GARANTÍA, EXPRESA O IMPLÍCITA. POR MEDIO DE LA PRESENTE, WATTS REGULATOR COMPANY RENUNCIA ESPECÍFICAMENTE A TODAS LAS DEMÁS GARANTÍAS, EXPRESAS O IMPLÍCITAS, INCLUIDAS, ENTRE OTRAS, LAS GARANTÍAS IMPLÍCITAS DE COMERCIABILIDAD E IDONEIDAD PARA UN PROPÓSITO PARTICULAR.

El recurso descrito en esta garantía constituirá el único y exclusivo recurso por incumplimiento de la garantía, y Watts Regulator Company no será responsable de ningún daño incidental, especial o consecuente, incluidos entre otros, el flete, la manipulación, la pérdida de beneficios o el costo de reparación o reemplazo de otra propiedad que se dañe si este producto no funciona correctamente, otros costos resultantes de cargos laborales, demoras, vandalismo, negligencia, incrustaciones causadas por materiales extraños, daños de condiciones adversas del agua, sustancias químicas o cualquier otra circunstancia sobre la que Watts Regulator Company no tenga el control. Esta garantía quedará invalidada por cualquier abuso, mal uso, aplicación o instalación incorrecta del producto.

Algunos estados no permiten limitaciones sobre la duración de una garantía implícita, y algunos estados no permiten la exclusión o limitación de daños incidentales o consecuentes. Por lo tanto, las limitaciones anteriores pueden no aplicarse a usted. Esta garantía le otorga derechos legales específicos, y es posible que tenga otros derechos que varían de un estado a otro. Debe consultar las leyes estatales vigentes para determinar sus derechos. EN LO QUE SE REFIERE A LA LEGISLACIÓN ESTATAL VIGENTE, CUALQUIER GARANTÍA IMPLÍCITA QUE NO SEA RECHAZADA, INCLUIDAS LAS GARANTÍAS IMPLÍCITAS DE COMERCIABILIDAD E IDONEIDAD PARA UN FIN DETERMINADO, SE LIMITARÁ EN DURACIÓN A LOS PERÍODOS DE GARANTÍA APLICABLES INDICADOS ANTERIORMENTE.



EE. UU.: T: (800) 224-1299 • Watts.com

Canadá: T: (905) 332-4090 • Watts.ca

América Latina: T: (52) 55-4122-0138 • Watts.com

Manuel d'installation, d'utilisation et d'entretien

OneFlow[®] Anti-Scale System

Système de filtration d'eau OneFlow[®]+ antitartre et sans sel

Modèle OFPSYS



C US
Le système OFPSYS
OneFlow[®]+ est certifié
sans plomb par la Water
Quality Association
(WQA) conformément à
la norme NSF/ANSI 372.



OFPSYS

⚠ AVERTISSEMENT



Lire ce manuel AVANT d'utiliser cet équipement.

Ne pas lire et ne pas respecter toutes les informations relatives à la sécurité et à l'utilisation peuvent entraîner la mort, des blessures graves, des dommages matériels ou des dommages à l'équipement.



Conserver ce manuel pour référence ultérieure.

⚠ AVERTISSEMENT

Si vous avez des doutes à propos de l'installation de votre système Watts[®] OneFlow[®]+, veuillez contacter un représentant Watts ou consulter un plombier professionnel.

Vous devez lire attentivement toutes les instructions d'installation et les informations relatives à la sécurité du produit avant de commencer son installation. **LE NON-RESPECT DES BONNES INSTRUCTIONS D'INSTALLATION ET D'ENTRETIEN PEUT PROVOQUER DES DOMMAGES AU PRODUIT QUI PEUVENT CAUSER DES DOMMAGES MATÉRIELS, DES BLESSURES OU LA MORT.** Watts décline toute responsabilité quant aux dommages pouvant résulter d'une mauvaise installation ou d'un mauvais entretien. Il se peut que les codes du bâtiment ou de plomberie locaux nécessitent des modifications aux informations fournies. Vous êtes tenu de consulter les codes du bâtiment et de plomberie locaux avant l'installation. Si ces informations ne sont pas conformes avec les codes du bâtiment et de plomberie locaux, les codes locaux ont préséance.

Conservez ce manuel pour référence ultérieure.

Consultez les paramètres de fonctionnement ci-joints pour assurer l'utilisation adéquate avec votre alimentation en eau.

- Utilisez uniquement des soudures et des flux exempts de plomb pour tous les raccords soudés, comme requis par les codes fédéraux, d'État et provinciaux.
- Manipulez tous les éléments du système avec soin. Ne les laissez pas tomber ou traîner, et ne les retournez pas.
- Assurez-vous que la surface de montage sur laquelle le OneFlow[®]+ sera installé est propre, plane et suffisamment solide pour supporter le poids du système pendant le fonctionnement.
- Installez le système dans une zone protégée.
- Ne tentez pas de traiter de l'eau à une température supérieure à 100 °F (38 °C) avec le système.
- Raccordez toujours le système au tuyau d'alimentation d'eau principal avant le chauffe-eau.
- N'exposez pas le système à des températures glaciales. De l'eau qui gèle dans le système peut endommager l'équipement.
- N'installez pas le système en plein soleil. Les rayons ultraviolets du soleil peuvent causer des dommages.
- N'utilisez pas le système avec de l'eau posant un danger microbiologique ou dont la qualité est inconnue.

Table des matières

Pages

Introduction	1
Configuration	2
Avantages de OneFlow [®] +	2
Spécifications de l'équipement	2
Exigences relatives à l'état chimique de l'eau d'alimentation	3
Traitement des contaminants	3
Mises en garde	3
Remarques destinées à l'installateur	3
Pièces du système OneFlow [®] +	4
Instructions d'installation	4
Changer les cartouches filtrantes	5
Remarque destinée au propriétaire de la résidence	6
Informations de commande	7
Garantie limitée	8

Introduction

Le système OneFlow[®]+ est une technologie de traitement physique de l'eau économique et respectueuse de l'environnement, qui protège les tuyaux, prolonge la durée de vie des électroménagers et améliore le goût de l'eau grâce à la filtration. Le système OneFlow[®]+ est un système à deux cartouches avec une cartouche à bloc de charbon et à écoulement radial de 20 microns qui réduit les sédiments ainsi que le goût et l'odeur de chlore, et une cartouche antitartre intégrée OneFlow[®].

Le système OneFlow[®]+ utilise la MAC (médium assisté de cristallisation) afin d'attirer les minéraux responsables de la dureté et de les convertir en particules cristallines microscopiques, inactives et sans danger.

Ces microparticules cristallines restent suspendues dans l'eau et leur capacité à réagir et à se fixer à des surfaces est fortement réduite comme le font les minéraux responsables de la dureté de l'eau. Elles finissent par se retrouver dans un drain. Le système nécessite très peu d'entretien, pas de rétro lavage, pas de sel ni d'électricité.

Le système OneFlow[®]+ n'est pas un adoucisseur d'eau. Il n'ajoute pas de produits chimiques à l'eau. Il s'agit d'un dispositif de prévention du tartre avec des données de test de laboratoire tiers éprouvées et des années d'installation résidentielle réussie. Le système OneFlow[®]+ est la solution intelligente aux problèmes de tartre et est une excellente option de recharge sans sel aux appareils d'adoucissement d'eau (échange d'ions) ou de séquestration du tartre.

Configuration

Déballer le système et vérifiez ses composants pour vous assurer qu'ils ne sont pas endommagés ou qu'il n'y a pas de pièces manquantes.

Considérations relatives à l'installation

Tenez compte des points suivants pour déterminer l'emplacement d'installation du système :

- N'installez pas le système dans un endroit où il pourrait bloquer l'accès au chauffe-eau, à l'arrêt d'arrivée d'eau, au compteur ou aux panneaux électriques.
- Installez le système dans un endroit où les dégâts d'eau sont les moins susceptibles de se produire en cas de fuite.

Utilisation des systèmes OneFlow®+ avec un autre équipement de traitement de l'eau

En raison des propriétés uniques de OneFlow®+, il existe des exigences particulières pour l'utilisation de OneFlow®+ en combinaison avec une filtration ou d'autres formes de traitement de l'eau.

1. OneFlow®+ doit être la dernière étape de la chaîne de traitement. N'installez pas de filtre après le système OneFlow®+ ou avant un dispositif pour lequel la prévention du tartre est nécessaire. Les filtres « POU » (point d'utilisation), par exemple au charbon, à RO (osmose inversée) ou UV (ultraviolet) sont exemptés de cette exigence.
2. N'appliquez aucun autre antitartre avant ou après OneFlow®+.
3. L'ajout de savons, de produits chimiques ou de nettoyeurs avant ou après le traitement OneFlow®+ peut annuler les effets du traitement antitartre, ou produire de l'eau avec des résidus lourds ou des salissures potentielles. Toutes réactions négatives causées par l'ajout de savons, de produits chimiques ou de nettoyeurs relèvent uniquement de la responsabilité de l'utilisateur final.
4. OneFlow®+ n'est pas un adoucisseur d'eau et il n'adoucit pas l'eau – Les produits chimiques du traitement de l'eau (p. ex. antitartre, séquestrants, savons, produits chimiques, nettoyeurs, etc.) devront probablement être modifiés pour être compatibles avec l'eau traitée par OneFlow®+. Les composants chimiques des produits de nettoyage pour la lessive et pour le lavage de vaisselle nécessiteront également des ajustements.

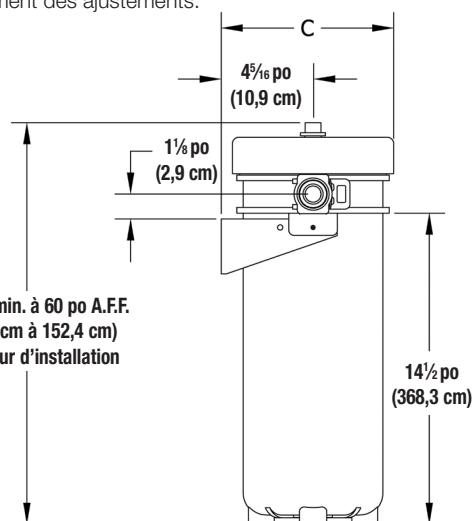

Vue de côté

Avantages du système OneFlow®+

- Réduction des sédiments et atténuation de l'odeur et du goût de chlore
- Prévention du tartre sans produits chimiques : convertit les minéraux responsables de la dureté en cristaux microscopiques inactifs et sans danger, faisant des systèmes OneFlow®+ un choix de rechange sans sel efficace pour les adoucisseurs d'eau à échange d'ions
- Pratiquement sans entretien – aucun sac de sel ni autres produits chimiques à remplir ou à entretenir constamment
- Pas de vanne de commande, pas d'électricité et pas d'eau usée
- Technologie respectueuse de l'environnement n'ajoutant pas de sel ni de produits chimiques au système d'eau
- Amélioration de l'efficacité de tous les dispositifs de chauffage de l'eau et des composantes de plomberie en aval
- Installation simple – connexion standard de 1 po
- Excellent système pour les maisons où une protection de l'équipement est souhaitée pour améliorer la durée de vie de l'équipement et réduire la consommation d'énergie
- Entretien facile des systèmes OneFlow®+ à base de cartouches
- Support de fixation facile à installer et outil polyvalent inclus afin de permettre le remplacement des cartouches lorsque nécessaire

Spécifications de l'équipement

Les systèmes OneFlow®+ de Watts sont complets, autonomes, remplis du média et prêts à utiliser. Seul un simple raccord d'entrée et de sortie est nécessaire pour l'installation. Examinez les limites de pressions de fonctionnement, de températures et de chimie de l'eau afin d'assurer la compatibilité et la performance.

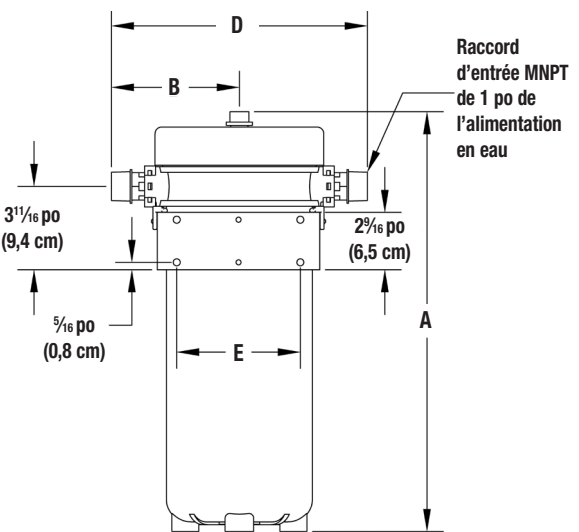

Vue de derrière

Dimensions — Poids

Modèle	Dimensions					Poids	
	A	B	C	D	E	lb	kg
OFPSYS	18 3/4 po 476 mm	5 11/16 po 144 mm	8 1/16 po 205 mm	11 3/8 po 289 mm	5 1/2 po 140 mm	16,6	7,5

La hauteur totale et la hauteur du raccord d'entrée varient en raison des variations matérielles et des tolérances de montage. Veuillez prévoir un dégagement supplémentaire au-dessus du système pour faire les raccords et remplacer les filtres à cartouche.

Exigences relatives à l'état chimique de l'eau d'alimentation

pH	6,5 à 8,5
Dureté (maximum)	30 grains (513 ppm CaCO ₃) [*]
Pression de l'eau	10 psi à 90 psi (0,69 bar à 6,2 bars)
Température	40 °F à 100 °F (5 °C à 38 °C)
Sans chlore	< 2 ppm
Fer (maximum)	0,3 ppm**
Manganèse (maximum)	0,05 ppm**
Cuivre (maximum)	1,3 ppm***
Huile et H ₂ S	Doivent être retirés avant OneFlow
Phosphates totaux	< 3,0 ppm
Silice (maximum)	20 ppm †
MDT	< 1 500 mg/l ††

AVIS

* Les systèmes utilisant la technologie OneFlow® sont efficaces pour contrôler la formation de tartre à l'intérieur du système de plomberie à des taux initiaux de dureté pouvant atteindre 30 grains par gallon (513 ppm) de carbonate de calcium. Compte tenu des variations de la composition chimique de l'eau, 30 grains par gallon correspond au niveau maximum de dureté recommandé, en raison de problèmes esthétiques potentiels liés à la formation de résidus de tartre mou à l'extérieur du système de plomberie. Des essais doivent être effectués afin de déterminer l'application appropriée lorsque la dureté dépasse 30 grains par gallon.

**Tout comme avec les médias d'adoucissement de l'eau conventionnels, le média de OneFlow® doit être protégé contre des niveaux excessifs de certains métaux qui peuvent facilement recouvrir la surface active, réduisant son efficacité au fil du temps. L'eau fournie par les services publics pose rarement, voire jamais, de problème, mais si l'approvisionnement en eau provient d'un puits privé, confirmez que les niveaux de fer (Fe) et de manganèse (Mn) sont inférieurs à 0,3 ppm et 0,05 ppm, respectivement.

⚠ AVERTISSEMENT

***Conformément aux normes de l'EPA relatives à l'eau potable, la concentration de cuivre autorisée ne doit pas dépasser 1,3 ppm. Des niveaux élevés de cuivre, provenant généralement de la plomberie en cuivre, peuvent encrasser le média OneFlow®. Les conduites de cuivre récentes doivent être passivées pendant au moins quatre semaines avant de faire fonctionner l'appareil. Pour des utilisations où la concentration de cuivre dépasse 1,3 ppm, veuillez communiquer avec l'équipe d'assistance technique de Watts Water. Pour réduire davantage tout problème d'excès de cuivre, évitez d'appliquer un débit trop élevé sur les surfaces intérieures des tuyaux et utilisez un flux soluble à l'eau peu corrosif conforme à la norme ASTM B813.

AVIS

† Le média OneFlow® ne réduit pas le tartre de silice. Bien que la silice tende à avoir un effet moins important sur la formation de tartre que les autres minéraux, elle peut agir en tant que liant, rendant les taches d'eau et les résidus de tartre à l'extérieur du système de plomberie difficiles à enlever. Cette limite de 20 ppm est à des fins esthétiques.

†† Tous les autres contaminants doivent satisfaire aux exigences de la Safe Drinking Water Act (Loi sur la salubrité de l'eau potable) de la USEPA. Les MCL des minéraux et métaux précis, déterminés dans la publication de Watts, Feed Water Chemistry Requirements (Exigences relatives à l'état chimique de l'eau d'alimentation), remplacent la SDWA de la USEPA.

Une eau qui contient des charges importantes de saletés et de débris peut nécessiter une préfiltration avant l'utilisation de OneFlow®.

Fréquence de remplacement de la cartouche filtrante

Cartouches de filtres	Fréquence de remplacement
Bloc de charbon à débit radial	Remplacer annuellement
Cartouche de prévention du tartre OneFlow®	Remplacer tous les 3 ans

AVIS

La fréquence de remplacement indiquée ci-dessus est la durée de vie maximale. Le remplacement du filtre peut être nécessaire plus tôt en fonction de la qualité de l'eau et des variables d'application.

AVIS

Traitement des contaminants

Sédiments / particules :	20 microns avec une capacité de rétention de la saleté allant jusqu'à 2,2 lb (1 kg)
Réduction du chlore :	50 000 gallons (189 000 litres)† à 3 gal/min (11,34 l/min)
Prévention du tartre :	Jusqu'à 3 ans

† d'après les tests en laboratoire effectués par le fabricant du bloc de charbon

⚠ MISE EN GARDE

- Empêchez le gel du système. Des dommages au boîtier peuvent en découler.
- Le système doit être utilisé en position verticale. Ne le déposez pas pendant le fonctionnement. Le système peut être placé dans n'importe quelle position pour le transport et l'installation, mais il doit être utilisé en position verticale.
- Placez le système sur une surface lisse et plane. Étant donné que le système fonctionne en mode lit fluidisé avec courant ascendant, garantir une surface plane est plus important qu'avec un adoucisseur ou un filtre.
- Une vanne de dérivation doit être installée sur chaque système pour faciliter l'installation et l'entretien.
- Respectez tous les codes du bâtiment ou de plomberie lors de l'installation du système.
- Avant que l'appareil ne soit mis en service, on doit laisser tous les nouveaux tuyaux et raccords en cuivre utilisés dans l'installation de ce système se passer dans des conditions de fonctionnement et de débit d'eau normales, pendant au moins 4 semaines.
- En cas d'installation impliquant des soudures de cuivre, effectuez toutes les soudures avant de raccorder les tuyaux aux adaptateurs de plomberie en plastique d'entrée et de sortie filetés du système. La chaleur du chalumeau endommage les pièces en plastique.
- Lorsque vous vissez les raccords des tuyaux filetés dans les raccords en plastique, faites attention à ne pas fausser le filetage.
- Utilisez un ruban d'étanchéité PTFE sur tous les filetages de tuyaux extérieurs. N'utilisez pas de produit de scellement pour tuyaux.
- Le poids complet du système de plomberie doit être soutenu par des hangars à tuyaux ou d'autres moyens.
- N'utilisez pas le système avec de l'eau posant un danger microbiologique ou dont la qualité est inconnue.

AVIS

Remarques destinées à l'installateur

Le système OneFlow®+ diffère d'un adoucisseur conventionnel ou d'un filtre à média par un certain nombre de points importants.

- Le système est léger et seulement partiellement rempli du média. Cela est normal. L'opération en mode courant ascendant du système requiert un dégagement important pour permettre que le lit soit entièrement fluidisé.
- Le système n'a pas de sous-lit, de sorte que vous pouvez faire basculer le système sans aucune crainte de déplacer le média. Cela rend le transport et l'installation beaucoup plus facile que pour les systèmes conventionnels. Le système doit être installé en POSITION VERTICALE.
- Veuillez respecter toutes les exigences en matière de chimie de l'eau d'alimentation et tous les AVIS et MISES EN GARDE connexes à la page 3.
- Veuillez consulter la remarque « Utilisation du système OneFlow®+ avec un autre équipement de traitement de l'eau » à la page 2.
- Ce système est conçu pour les applications résidentielles seulement.

Instructions d'installation

Les nouveaux systèmes sont livrés avec les cartouches et le raccord de sortie pré-installés. L'installateur doit vérifier cela avant l'installation.

Vous pouvez également trouver la manière d'installer votre système OneFlow®+ au <http://thescalesolution.com/residential>.

AVIS

Veuillez retirer tous les articles de la boîte. Confirmer que tous les articles sont présents et prêts pour l'assemblage et l'installation.

1. Le système peut être installé à la verticale à l'endroit désiré, sans besoin de support de fixation au mur. Cependant, un support de fixation est inclus en tant que pièce distincte (article 1).
2. Placez le système à l'emplacement souhaité. Assurez-vous que l'emplacement est plat et suffisamment robuste pour soutenir le poids du système en fonctionnement.
3. Coupez l'arrivée d'eau principale à la résidence et ouvrez un robinet à l'intérieur pour libérer la pression dans la tuyauterie.
4. Appliquez du ruban de plomberie sur les filets des adaptateurs filetés NPT de 1 po (2,5 cm) (article 3) et insérez-les dans l'entrée et la sortie du boîtier OneFlow®+ (article 2), comme illustré dans le schéma A.
5. Fixez ces adaptateurs en place grâce aux deux goupilles de verrouillage rouges de l'adaptateur (article 4), comme indiqué dans le schéma A.
6. Raccordez le tuyau d'arrivée d'eau froide à l'entrée du système OneFlow®+.
7. Installez un robinet d'alimentation (fourni par l'utilisateur) dans la conduite d'alimentation et fermez-le.
8. Placez un seau sous l'orifice de sortie ou installez une conduite allant de l'orifice de sortie jusqu'à un drain.
9. Ouvrez l'alimentation principale en eau de la maison. Ouvrez légèrement la vanne d'alimentation du système OneFlow®+ pour permettre au boîtier de se remplir d'eau. Fermez le robinet d'alimentation lorsqu'un flux d'eau régulier s'écoule de l'orifice de sortie. Si la sortie coule dans un seau, l'eau peut éclabousser les objets à proximité. Si cela menace la sécurité, la valeur, la structure ou l'apparence de ces objets, protégez-les ou retirez-les, ou utilisez un tuyau de sortie pour l'écoulement.
10. Fermez le robinet à l'intérieur.
11. Raccordez la sortie du système OneFlow®+ au tuyau d'arrivée d'eau froide dans la maison.
12. Installez une vanne de sortie (fournie par l'utilisateur) dans cette conduite de plomberie et fermez-la.
13. Installez une vanne de dérivation en option entre les conduites de plomberie d'entrée et de sortie et fermez-la.
14. Ouvrez les vannes d'entrée et de sortie, et les robinets d'eau chaude et froide en aval du système OneFlow®+ pour libérer l'air du système de plomberie et des chauffe-eau. Puis, fermez les robinets.
15. Vérifiez qu'il n'y a pas de fuites. Réparez au besoin.

Le système est maintenant prêt pour fonctionner.

Pièces du système OneFlow®+

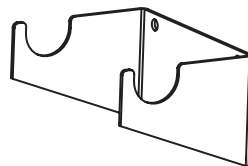

1 Crochet

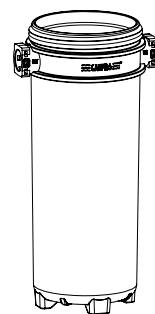

2 Boîtier OneFlow®+



3 Adaptateurs filetés NPT d'entrée/de sortie (x2)

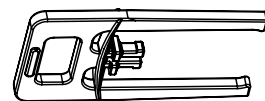

4 Goupille de verrouillage pour adaptateur d'entrée/de sortie rouge (x2)

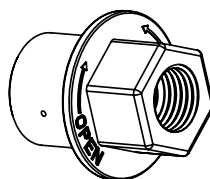

5 Soupape de surpression

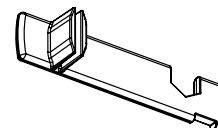

6 Outil polyvalent

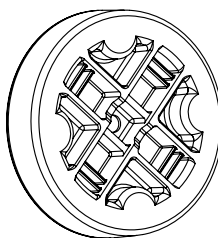

7 Tête OneFlow®+



8 Raccord de sortie

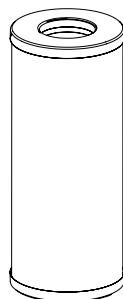

9 Cartouche pour filtre à charbon / filtre à sédiments (20 microns)



10 Cartouche antitartre OneFlow®+ (MAC)

Schéma A



Schéma B



Schéma C

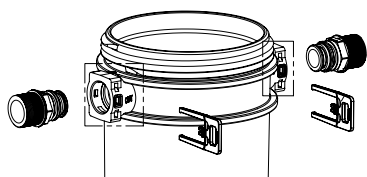

Schéma D

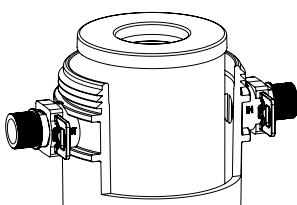

Schéma E

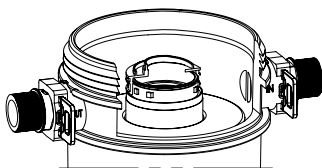

Schéma F

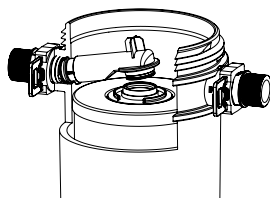

Schéma G

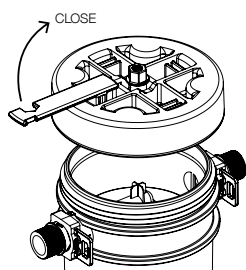

Schéma H

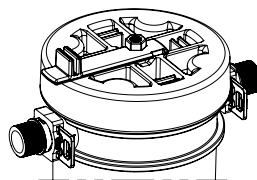

Changer les cartouches filtrantes :

1. Fermez les vannes d'entrée et de sortie des conduites d'alimentation et de sortie du système.
2. Utilisez l'outil polyvalent (article 6) pour évacuer l'air du système. Cette opération est effectuée en dévissant la soupape de surpression (article 5) – consultez le schéma F.
3. Utilisez l'outil polyvalent (article 6) pour dévisser la tête du système OneFlow®+ (article 7) dans le sens inverse des aiguilles d'une montre et retirez-la du boîtier OneFlow®+ comme indiqué au schéma G.
4. Retirez le raccord de sortie (article 8) du dessus de la cartouche antitartre OneFlow®+ (MAC) – consultez le schéma D.
5. Utilisez l'outil polyvalent (article 6) pour retirer la cartouche antitartre OneFlow®+ (MAC) (article 10) de la cartouche du filtre à charbon/filtre à sédiments (article 9), comme indiqué dans le schéma H.
6. Retirez à la main la cartouche du filtre à charbon/filtre à sédiments (article 9) du boîtier OneFlow®+.
7. Sortez la nouvelle cartouche du filtre à charbon/filtre à sédiments de son emballage et placez-la soigneusement à l'intérieur du boîtier OneFlow®+ comme indiqué dans le schéma B.
8. Insérez la cartouche antitartre OneFlow®+ (MAC) au centre de la cartouche du filtre à charbon/filtre à sédiments en s'assurant que celle-ci est verrouillée correctement, comme indiqué dans le schéma C.
9. Insérez le raccord de sortie (article 8) dans l'orifice de sortie et fixez-le sur le dessus de la cartouche antitartre OneFlow®+, comme indiqué dans le schéma D.
10. Placez la tête sur le boîtier OneFlow®+ et, à l'aide de l'outil polyvalent, serrez en vissant la tête dans le sens des aiguilles d'une montre, comme indiqué dans le schéma E.

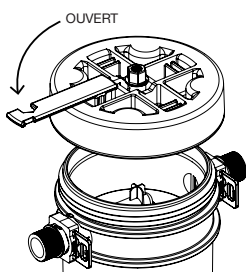
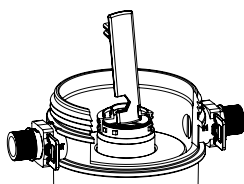
NE SERREZ PAS TROP

11. Fermez la soupape de surpression en la serrant dans le sens inverse des aiguilles d'une montre, comme indiqué dans le schéma F.
12. Ouvrez les vannes d'entrée et de sortie sur les conduites d'alimentation et de sortie du système et vérifiez s'il y a des fuites.
13. Ouvrez un robinet d'eau froide en aval pour purger l'air du système de plomberie.

Le système est maintenant prêt pour fonctionner.

AVIS

1. Lorsque la pression d'eau d'affluent dépassera à tout moment 500 kPa (70 psi), une soupape de limitation de pression appropriée doit être installée.
2. Les performances du produit dépendent de la qualité de l'eau utilisée.
3. L'installation du système, son entretien, ainsi que le changement des cartouches filtrantes doivent être conformes aux instructions du fabricant.
4. Veuillez vous assurer que tous les joints toriques sont bien lubrifiés et ne sont pas salis par des particules étrangères.

Remarques destinées au propriétaire de la résidence

Le système OneFlow®+ améliorera les propriétés de l'eau dans toute votre maison. Voici certaines choses auxquelles s'attendre et quelques recommandations pour optimiser les avantages de votre système OneFlow+ :

Lavabos et robinets – devraient avoir moins de taches. Si vous laissez l'eau s'évaporer d'une surface, de petites taches peuvent apparaître. Souvent, ce résidu est plus facile à nettoyer que les taches précédentes laissées par de l'eau dure.



Lave-vaisselle – les taches laissées sur la vaisselle ou la surface du lave-vaisselle devraient être grandement réduites. Nous vous recommandons de réduire immédiatement la quantité de détergent à vaisselle d'environ 50 % par rapport à l'utilisation avec l'eau dure. Les détergents



à vaisselle à faible niveau de phosphates sont fortement recommandés, car ils sont meilleurs pour l'environnement, les phosphates pouvant causer des taches. Dans les régions où l'eau est très dure, l'utilisation d'un produit de rinçage est conseillée.

Portes et carreaux de douche – devraient avoir moins de taches. Lorsque l'eau s'évapore d'une surface, de petites taches peuvent apparaître. Selon la composition chimique de l'eau, ces taches peuvent être faciles à enlever avec un chiffon ou une éponge humide.

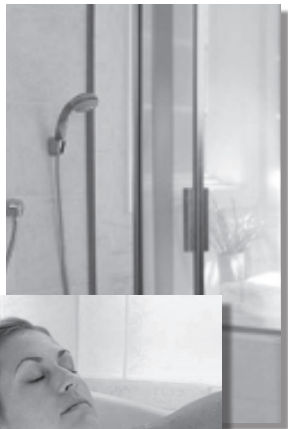

Bain – Le savon et le shampoing se rincent également bien plus facilement et plus rapidement qu'avec de l'eau douce conventionnelle. Nous vous recommandons d'utiliser des savons modernes pour obtenir les meilleurs résultats.

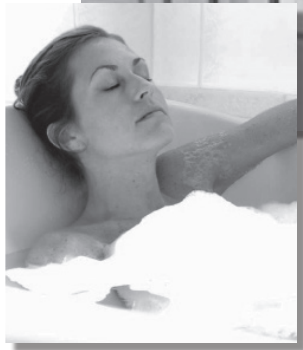

À surveiller :

Pendant les 30 à 90 premiers jours :

- Les aérateurs et les drains de robinetterie peuvent parfois se boucher lorsque les dépôts de tartre sont enlevés de votre tuyauterie et du chauffe-eau.
- Vous pouvez également voir de l'eau laiteuse après l'installation du système. Cela pourrait être attribuable à l'air emprisonné dans le système de plomberie ou à l'effet de détartrage de OneFlow® et finira par disparaître.

Pratiques exemplaires :

Si votre lave-vaisselle est sévèrement recouvert de tartre au moment de l'installation, nous vous recommandons d'acheter un produit pour nettoyer les lave-vaisselle comme Jet-Dry® pour accélérer le nettoyage. Après ce nettoyage initial, OneFlow®+ devrait le garder propre.

Nous vous recommandons également de drainer le réservoir de votre chauffe-eau. Vous devriez le faire de 30 à 60 jours après l'installation du OneFlow®+, et de nouveau un an après. Cette pratique exemplaire permet d'augmenter de manière très importante la durée de vie de votre chauffe-eau. Le système OneFlow®+ vous aidera à protéger le réservoir et les éléments chauffants contre le tartre et leur permettra de fonctionner de manière optimale. Veuillez suivre les instructions du fabricant lors du drainage du réservoir!

Jet-Dry® est une marque de commerce déposée d'Ecolab, Inc.

Informations sur la commande

SYSTÈME COMPLET ONEFLOW®+		
Code de commande	Numéro de modèle	Description
7100638	OFPSYS	Prévention du tartre et système de filtration d'eau
REPLACEMENT DU FILTRE À EAU ONEFLOW®+		
7100639	OFPRFC	Cartouche de filtre à bloc de charbon et écoulement radial
7100640	OFPSP	Cartouche antitartre
7100641	OFPCOM	Offre combinée prévention du tartre et bloc de charbon
PIÈCES DE RECHANGE DU SYSTÈME ONEFLOW®+		
7300759	OFPHSG	Boîtier et tête
7300760	OFFPAP	Goupille de verrouillage rouge pour adaptateur d'entrée/de sortie
7300761	OFPA	Adaptateur d'entrée/de sortie NPT 1 po
7300762	OFPOC	Raccord de sortie
7300763	OFPTOOL	Outil polyvalent
7300764	OFPMB	Support de fixation du système

Garantie limitée

- Le système de cartouches OneFlow®+ est garanti comme étant exempt de tout défaut, tant au niveau des matériaux utilisés que de la main-d'œuvre, et ce, pendant un an à compter de l'expédition initiale.
- Le rendement de la cartouche OneFlow®+ est garanti pendant deux ans à compter de la date de l'installation initiale lorsqu'elle est installée et utilisée conformément aux instructions du manuel d'installation et d'utilisation correspondant.

Conditions

1. Les systèmes OneFlow®+ sont garantis pour l'utilisation domestique dans des applications résidentielles pour familles uniques, à l'exclusion du traitement des eaux d'irrigation. L'utilisation de ces systèmes dans des applications destinées à de petites entreprises commerciales ou industrielles entraînera l'annulation de leur garantie limitée.
2. Le système OneFlow®+ doit être installé dans des applications fournies en eau par la municipalité dans le respect des directives de l'EPA.
3. Toute panne d'un composant ne doit pas découler d'un abus, d'un incendie, du gel ou d'autres phénomènes naturels, d'actes de violence ou d'une mauvaise installation.
4. L'équipement doit être installé et utilisé en conformité avec les codes de plomberie locaux et sur un approvisionnement en eau approuvé.
5. L'équipement est limité à une utilisation à des pressions d'eau et à des températures qui ne dépassent pas les spécifications que nous avons publiées.
6. L'approvisionnement en eau ne doit pas dépasser 2,0 ppm de chlore. Pour l'approvisionnement en eau dépassant 2,0 ppm de chlore, un prétraitement est nécessaire. (Veuillez communiquer avec votre spécialiste du traitement de l'eau.)
7. L'information, y compris le numéro de modèle, le numéro de série et la date d'installation, doit être fournie pour toute réclamation concernant le matériel sous garantie.
8. Les pièces défectueuses sont soumises à une inspection par Watts Regulator Company ou par tout représentant autorisé avant que le recours définitif de la garantie soit exécuté.
9. Watts Regulator Company se réserve le droit d'apporter des modifications ou des substitutions aux pièces ou à l'équipement par du matériel de qualité ou de valeur égale et de la production courante.

Limitations

Notre obligation en vertu de la présente garantie par rapport au réservoir ou à la vanne est limitée à fournir un remplacement pour, ou selon notre option, la réparation de l'ensemble d'une pièce ou des pièces à notre satisfaction qui se révèle/révèlent défectueuse(s) pendant la période de garantie indiquée ci-dessus. Ces pièces de rechange seront livrées au propriétaire FAB (franco à bord) à l'usine la plus proche, sans frais, à l'exclusion des frais de livraison et de main-d'œuvre locale, le cas échéant.

Notre obligation en vertu de cette garantie concernant le média OneFlow®+ sera limitée à fournir un remplacement pour le média dans les deux ans à compter de la date d'installation initiale. Ce remplacement sera livré au propriétaire FAB à l'usine la plus proche, sans frais, à l'exclusion des frais de livraison et de main-d'œuvre locale, le cas échéant. Les dommages au média attribuables au chlore, à d'autres comburants ou à l'encrassement provoqué par les conditions locales de l'eau ou toute autre opération en dehors des limites indiquées dans les spécifications ne sont pas couverts par la présente garantie.

LA PRÉSENTE GARANTIE EST EXPRESSE ET REPRÉSENTE LA SEULE GARANTIE OFFERTE PAR LA WATTS REGULATOR COMPANY POUR CE PRODUIT. WATTS REGULATOR COMPANY N'OFFRE AUCUNE AUTRE GARANTIE, EXPRESSE OU TACITE. PAR LA PRÉSENTE, WATTS REGULATOR COMPANY REJETTE SPÉCIFIQUEMENT TOUTE AUTRE GARANTIE, EXPRESSE OU TACITE, Y COMPRIS, SANS S'Y LIMITER, TOUTE GARANTIE TACITE DE QUALITÉ MARCHANDE ET DE CONVENANCE À UN USAGE PARTICULIER.

Le recours décrit en vertu de cette garantie constitue le seul recours à toute violation de la présente garantie et Watts Regulator Company ne saurait être tenue responsable de tout dommage accessoire, spécial ou indirect, y compris, sans s'y limiter : le transport, la manutention, la perte de profits ou le coût afférent à la réparation ou au remplacement d'autres biens qui seraient endommagés par suite du fonctionnement incorrect dudit produit; d'autres coûts résultant de frais de main-d'œuvre, de retards, de vandalisme, de négligence, d'une obstruction causée par des corps étrangers, de dommages causés par une eau impropre, des produits chimiques ou par tout autre événement échappant au contrôle de Watts Regulator Company. La présente garantie est déclarée nulle et non avenue en cas d'un usage abusif ou incorrect, d'une mauvaise utilisation ou d'une mauvaise installation du produit.

Certains États n'autorisent pas les limitations de durée d'une garantie tacite ou l'exclusion ou la limitation des dommages accessoires ou indirects. En conséquence, les limitations susmentionnées pourraient ne pas s'appliquer à votre cas. Cette garantie vous confère des droits précis reconnus par la loi; vous pourriez également avoir d'autres droits, lesquels varient d'un État à l'autre. Vous devez donc prendre connaissance des lois applicables pour votre cas particulier. DANS LA MESURE PERMISE PAR LA LOI APPLICABLE DE L'ÉTAT, TOUTES LES GARANTIES TACITES NE POUVANT PAS ÊTRE REJETÉES, Y COMPRIS LES GARANTIES TACITES DE QUALITÉ MARCHANDE ET DE CONVENANCE À UN USAGE PARTICULIER, SONT LIMITÉES EN DURÉE AUX PÉRIODES DE GARANTIE APPLICABLES CI-DESSUS.

